

BODENEBENE DUSCHLÖSUNGEN  
UND BADEWANNEN

# CLEVERE IDEEN FÜR **BESSERE** **BÄDER**

**KNOW  
HOW  
INSTALLED**





# INHALT

**04 DUSCHFLÄCHE GEBERIT OLONA UND SESTRA, WERKZEUGLOSE MONTAGETECHNIK**  
Für bodenebene Duschen ohne Barrieren, die sich optisch klar vom Badboden abgrenzen.

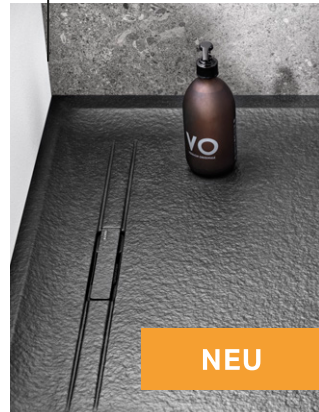

**14 DUSCHABLÄUFE: GEBERIT DUSCHRINNE CLEANLINE**  
Die reinigungsfreundliche Duschrinne ohne verdeckte Bereiche.



**22 VORWANDINSTALLATION CLEVER NUTZEN**  
Die Geberit Nischenablagebox und die unsichtbar befestigte Duschtrennwand nutzen die Möglichkeiten der Vorwandinstallation optimal aus.



**32 BADEWANNENGARNITUREN**  
Ablaufgarnituren mit Drehbetätigung – mit und ohne Zulauf. In vier verschiedenen Farbvarianten erhältlich.

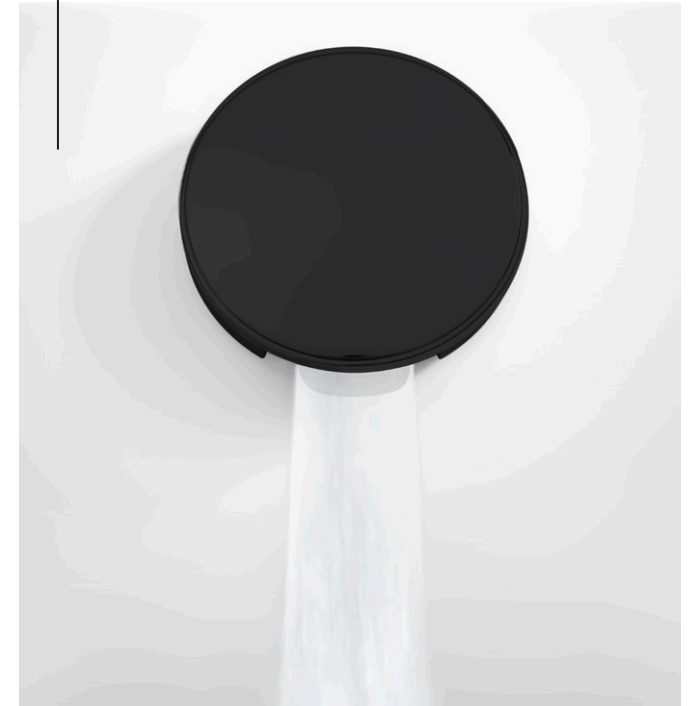

**12 DUSCHFLÄCHE NEMEA**  
Bodenebene Acryl-Duschfläche. Kostengünstige und elegante Lösung für jedes Badezimmer.



**18 DUSCHABLÄUFE: GEBERIT WAND- UND BODENABLAUF**  
Für die Entwässerung durchgängig gefliester Duschbereiche.



**26 BADEWANNEN: GEBERIT TAWA, SOANA, RENOVA UND RENOVA PLAN**  
Vielfältige Gestaltungsmöglichkeiten. Wannen mit klarer, geometrischer Formgebung in vielen Größen und Formaten.



**34 GEBERIT BADE- UND DUSCHWANNEN FUSSET**  
Für die einfache Montage und Höhenanpassung der Bade- und Duschwannen.



# BODENEBENE DUSCHLÖSUNGEN



Mit deutlich mehr Komfort und besserer Optik gehören bodengleiche Duschen heutzutage in jedes durchdachte und komfortable Badezimmer. Dank cleverer technischer Lösungen lassen sie sich einfach und schnell installieren. Die Dusche von heute.





Die Duschfläche Geberit Olona überzeugt durch ästhetische und funktionelle Vorzüge. Ein schmaler Chromring umfasst den Ablaufdeckel der Duschfläche und setzt einen feinen ästhetischen Akzent.



Oberflächendesign aus Steinharz in weiß matt



Sicherer Stand dank Rutschhemmung Klasse C



Montage flächenbündig oder auf dem Boden aufgesetzt möglich

# GEBERIT DUSCHFLÄCHE OLONA

## KOMPROMISSLOS

## ELEGANT

- Bodenebene Duschfläche aus Steinharz
- Weiße, matte Oberfläche
- In 20 verschiedenen Formaten erhältlich
- Montagefreundlich
- Rutschhemmend Klasse C



**SPEZIELLE ABFLUSSABDECKUNG**  
Design-Ablaufabdeckung im Lieferumfang der Duschfläche Olona enthalten.



**DICHTVLIES**  
Die Duschfläche ist ab Werk mit einem umlaufenden Dichtvlies ausgestattet.

### GEBERIT OLONA FORMEN UND GRÖSSEN

QUADRATISCHE FORM



RECHTECKIGE FORM

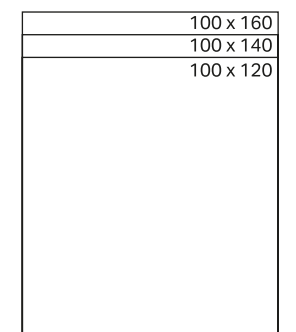
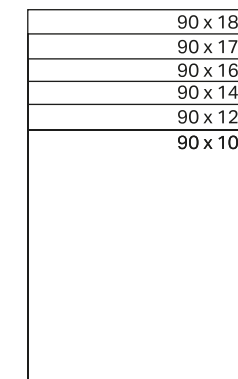
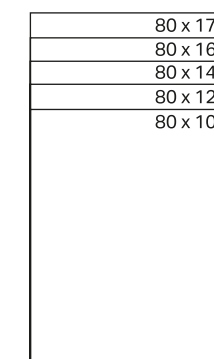
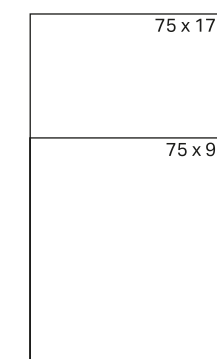
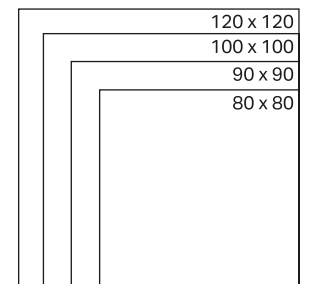



GEBERIT DUSCHFLÄCHE SESTRA

# WENN FORM UND FUNKTION SICH TREFFEN



**DREI NATÜRLICHE FARBEN**  
Geberit Sestra ist in drei Farbtönen erhältlich, die sehr gut mit der Schieferstruktur der Oberfläche harmonisieren: Weiß, grau und graphit.

- Erhältlich rechteckig und quadratisch in 16 Formaten
- Drei Designvarianten: Weiß, grau, graphit
- Oberfläche mit der besten Rutschhemmklasse C nach EN 16165

Die sicht-und fühlbare Steinstruktur der Geberit Duschlösung Sestra passt perfekt zu strukturierten, matten Fliesen. In weiß, grau oder graphit kann sie mit verschiedenen Badstilen kombiniert werden. Die strukturierte Oberfläche eignet sich aufgrund der rutschhemmenden Eigenschaften auch für barrierefreie, altersgerechte Bäder. Die Ablauflösung orientiert sich an der Duschrinne Geberit CleanLine.



Einzigartige und elegante Oberfläche mit sichtbarem und fühlbarem Steineffekt.



Stark rutschhemmende Eigenschaften



Duschrinne mit minimalen verdeckten Bereichen



Einbau flächenbündig oder auf den Boden aufgesetzt möglich

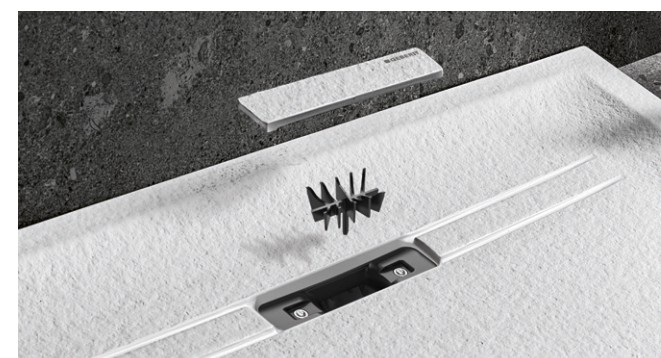

**ENTNEHMBARER KAMMEINSATZ**

Unter der Abdeckung des Ablaufs schützt ein leicht zu reinigender, entnehmbarer Kammeinsatz das Abwassersystem vor Verstopfungen.

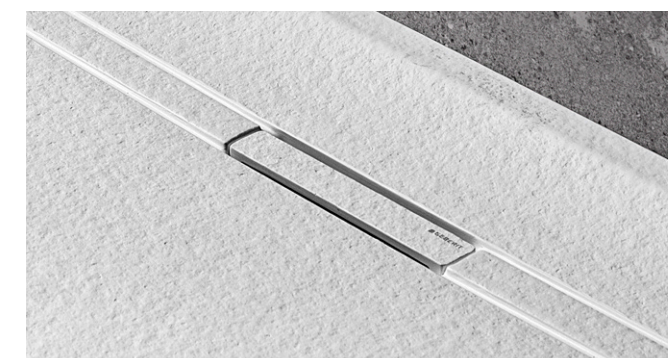

**ABLAUF OHNE GRÖßERE VERDECKTE BEREICHE**

Das Wasser wird über ein Oberflächenprofil ohne verdeckte Bereiche zum Ablauf in der Mitte der integrierten Duschrinne geleitet.

**GEBERIT SESTRA GIBT ES IN 16 VERSCHIEDENEN FORMATEN**

QUADRATISCHE FORM

90 × 90
80 × 80

RECHTECKIGE FORM

90 × 160
90 × 140
90 × 120
90 × 100

80 × 160
80 × 140
80 × 120
80 × 100

70 × 170
70 × 160
70 × 140
70 × 120
70 × 100
70 × 90



DUSCHFÜSSE FÜR GEBERIT OLONA

# WERKZEUGLOSE INSTALLATION UND HÖHENANPASSUNG

- Einbau ohne Nassbau
- Werkzeuglose Installation
- Einfaches Ankleben an Steinharz-Duschflächen
- Vielseitiges Produktdesign für Bad- und Sanitärinstallation
- Zwei Größen verfügbar: Höhenanpassung von 6 bis 12 cm oder 9 bis 21 cm

**DAS WERKZEUGLOS MONTIERBARE FUSSET** vereinfacht die Montage der Geberit Duschflächen Olona. Sie lässt sich rasch und fehlerfrei der jeweiligen Baustellensituation entsprechend positionieren.

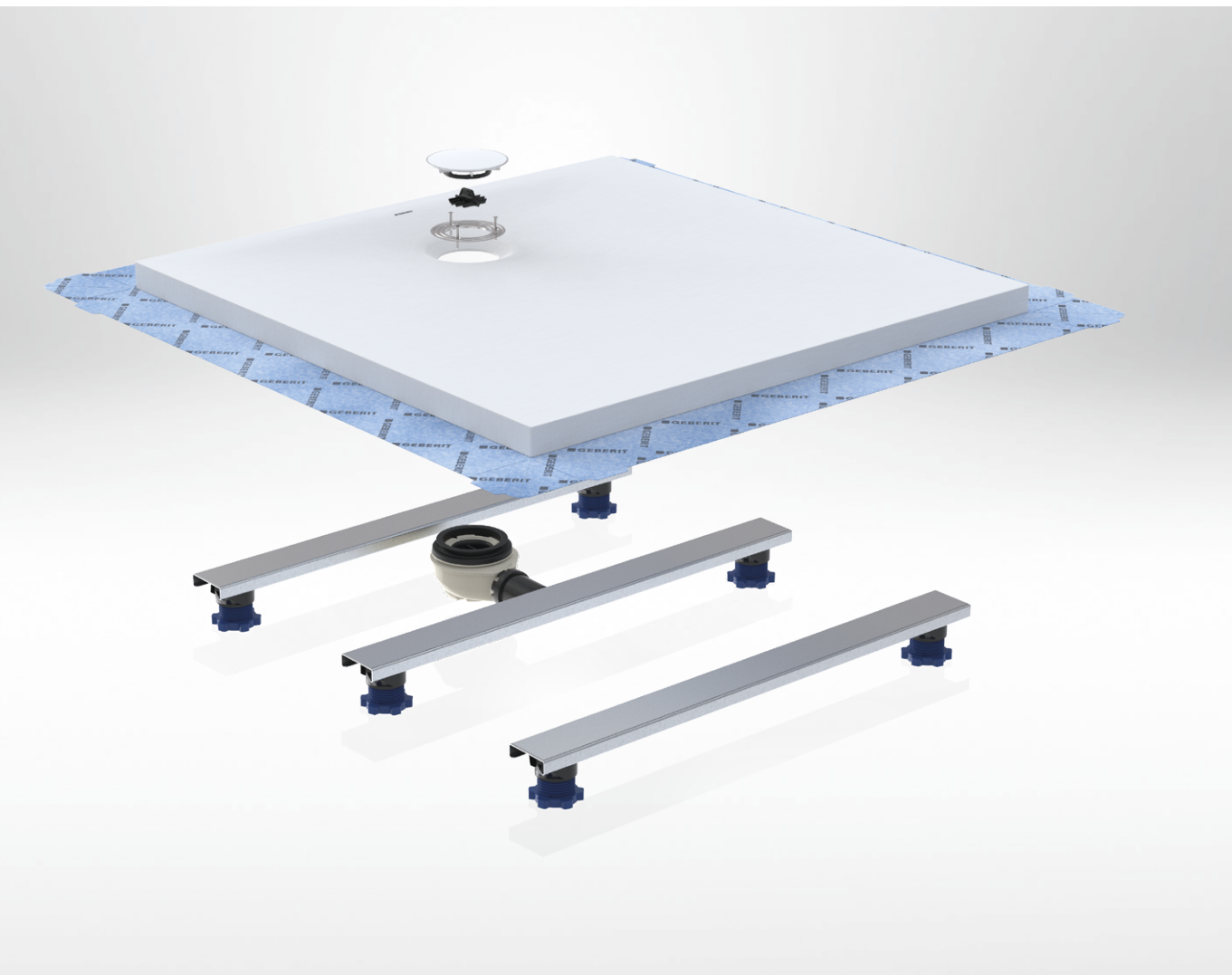
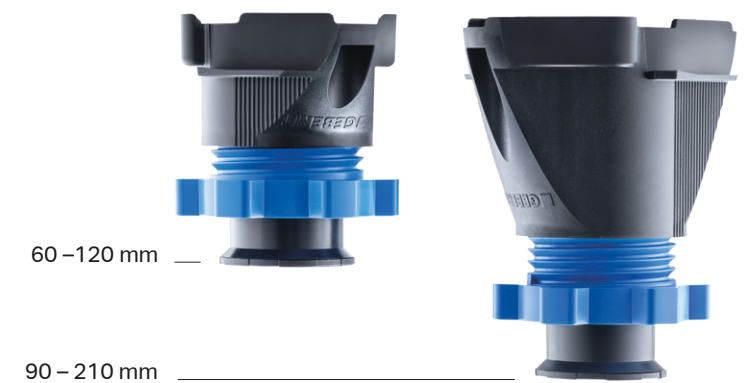

#### SCHIENE MIT KLEBEBAND

Die Montageschienen sind mit selbstklebenden Streifen versehen um sie einfach an der Duschfläche zu befestigen.



#### SCHIENE AUF DUSCHTASSENODEN FESTDRÜCKEN

Nach dem Abziehen der Schutzfolie werden die Traversen einfach an die Unterseite der Duschfläche geklebt.



#### FUSSET IN DIE SCHIENE

Die Füße werden einfach in die Schiene eingeschoben und durch Verdrehen fixiert.



#### EINFACHES AUSRICHTEN

Die Höhenverstellung zur Anpassung an den Untergrund erfolgt werkzeuglos durch Drehen der gut greifbaren blauen Verstellerschraube.



# GEBERIT DUSCHFLÄCHE NEMEA BODENEBENE DUSCHEN **FÜR JEDES BADEZIMMER**

Die Duschfläche Nemea bietet eine kostengünstige, elegante Lösung für bodenebene Duschen. Die Oberfläche aus Sanitäracryl besitzt eine angenehm warme Haptik, ist reinigungsfreundlich und langfristig alterungsbeständig. Sie ist in weiß matt erhältlich, die Abdeckung kann optional in weiß mit Chromrand bestellt werden.



Seidig-sanfte Oberfläche mit  
angenehm warmer Haptik



Elegante Duschfläche aus  
bewährtem Sanitäracryl



Einfache Reinigung und Pflege

- Elegante, preiswerte Duschfläche in vielen Größen
- Aus angenehm warmem Acryl in weiß matt, reinigungsfreundlich und alterungsbeständig
- Kammeinsatz im Ablauf
- Einfacher Einbau dank bewährtem Traversensystem mit werkzeugloser Anpassung



#### ERLEICHTERTE REINIGUNG

Der Ablauf ist mit einem Kammeinsatz ausgestattet, der ein Verstopfen des Siphons verhindert und die Reinigung erleichtert.

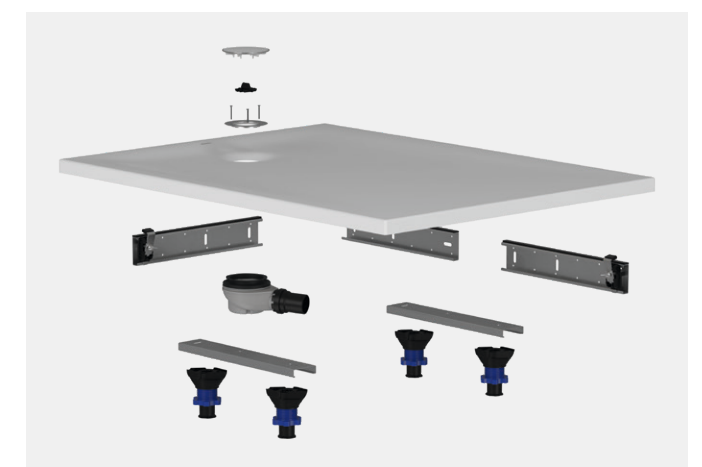

#### BEWÄHRTE KONSTRUKTION

Duschwanne, Fußset, Traversen, Siphon, Ablaufdeckel und Kammeinsatz.

#### GEBERIT NEMEA GIBT ES IN 9 VERSCHIEDENEN FORMATEN

##### QUADRATISCHE FORM

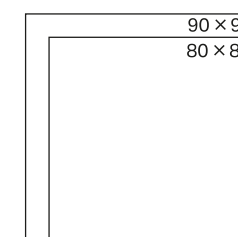

##### RECHTECKIGE FORM

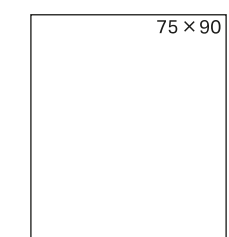
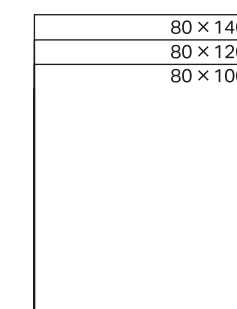
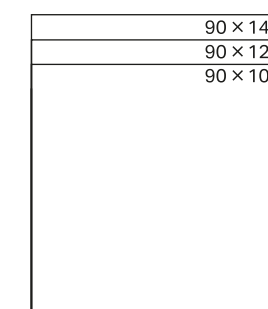



Die Geberit Duschrinnen der Reihe CleanLine kombinieren edle Optik mit der einfachen Montage eines Bodenablaufs. Das innovative System löst zudem das Hygieneproblem vieler Duschrinnen.



Keine verdeckte Rinne, daher keine Ablagerung von Schmutz oder Bakterien möglich. Ablauf dank entnehmbarem Kammeinsatz einfach zu reinigen



Schwellose Zugang für durchgängig geflieste Duschbereiche



Klassisch in Edelstahl, trendig in farbigen Metalltönen, dezent als befliesbares Profil



Ausgezeichnet mit dem Gütezeichen des österreichischen Fliesenverbandes



**SCHMAL UND FUNKTIONAL: DIE NEUE CLEANLINE50**  
Mit einer Breite von nur 3 cm bringt die CleanLine50 eine neue Designvariante in die Familie der Geberit Duschrinnen. Technisch punktet die Rinne mit bewährten Eigenschaften: einfache Reinigung, garantierte Dichtheit und integriertes Gefälle. Die Duschrinne ist klassisch in Edelstahl oder in Schwarzchrom erhältlich.

# GEBERIT DUSCHRINNE CLEANLINE DESIGNLÖSUNG IM BODEN

- Sehr große Kundenzufriedenheit dank einfacher Reinigung und moderner Linienoptik
- Nicht nur für geflieste Bodenbeläge sondern auch für PUR Bodenbeläge geeignet
- Direkt beim Einbau auf die gewünschte Länge zuschneiden



**EINFACH SAUBER**  
Das Kollektorprofil leitet Wasser und Schmutz gründlich ab. Es lässt sich mit einem Wisch sauberhalten. Der Kammeinsatz in der Rinne hält Haare zurück. Er ist mit einem Handgriff entnehmbar und leicht auszuwaschen.



**BEFLIESBAR**  
Die befliesbare Variante der Geberit Duschrinne CleanLine passt sich dezent den Bodenfliesen an.

## DESIGNVARIANTEN FÜR JEDEN BAUSTIL

Die Duschrinne gibt es in verschiedenen Designvarianten mit drei unterschiedlich ausgeformten Edelstahlprofilen als Geberit CleanLine20, CleanLine50 und CleanLine80. Die Duschrinne CleanLine80 besitzt ein wertiges, in sich geschlossenes Rinnenprofil mit integriertem Gefälle und kann in den Trend-Metalltönen champagner, schwarzchrom sowie klassisch in Edelstahl geordert werden.

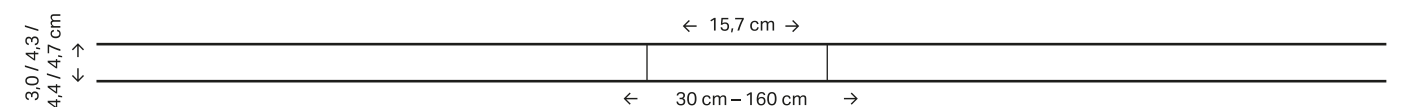



GEBERIT DUSCHRINNE CLEANLINE

# SAUBERES DESIGN



- Einfacher Zugang zum Ablauf
- Installation mittig und nahe an der Wand möglich
- Klassisches und dezentes Liniendesign, passend für nahezu jeden bodenebenen Duschbereich



#### TOPDESIGN LEICHT GEMACHT

Das zeitlose Liniendesign von Duschrinnen ist bei privaten und gewerblichen Badkunden beliebt. Geberit CleanLine Duschrinnen bieten zusätzliche Vorteile. Sie leiten das Wasser über ein offenes Kollektorprofil zum Abfluss in der Mitte. Daher gibt es keine verdeckten Rinnenbereiche, in denen sich Schmutz und Gerüche festsetzen können. Zugleich sind sie dank ihres neuartigen technischen Aufbaus so einfach zu installieren wie ein Bodenablauf. Das Profil lässt sich wie eine Fliese in den Boden einbinden, so dass auch Fliesenleger sehr gut mit Geberit CleanLine arbeiten können.

- Einzigartige Konstruktion mit Kollektorfläche, Kammeinsatz und Ablauf
- Mühelose Montage durch komplettes Einbauset
- Vormontiertes, ab Werk fest eingespritztes Abdichtvlies für sichere Abdichtung
- Länge und Positionierung flexibel anpassbar



#### PLATZIERUNG

Die Duschrinnen Geberit CleanLine können direkt beim Einbau individuell abgelängt und an den Duschplatz angepasst werden. Die verschiedenen Designvarianten bieten passende Lösungen für jeden Boden. Die Rinne lässt sich mittig in der Dusche oder nahe an der Wand positionieren.





#### SCHALLENKOPPELTER GRUNDKÖRPER

Die Erfüllung der Schallschutzanforderungen ist durch Nachweise belegt. Den Siphon gibt es in zwei verschiedenen Bauhöhen für einen Fussbodenaufbau von mindestens 6,5 cm oder mindestens 9 cm.



Der Geberit Wandablauf erlaubt bodenebenes Duschen in Reinkultur. In der Wand integriert, besticht er durch Eleganz, aber auch durch klare Mehrwerte bei der Planung, Montage und Wartung.

 Schwellenloser Zugang für durchgängig geflieste Duschbereiche

 Keine Unterbrechung der Bodenfläche durch den Ablauf

 Durchgängiges Fliesenbild am Boden

 Ausgezeichnet mit dem Gütezeichen des österreichischen Fliesenverbandes



# GEBERIT WANDABLAUF DESIGNLÖSUNG IN DER WAND

- Innovative Lösung zur Integration in Vorwandsysteme
- Klare Gewerketrennung durch das Verlegen aller Leitungen in der Wand
- Optionales Kollektorprofil für eine effiziente und präzise Ausbildung des Bodengefälles



## FÜR NEUBAU UND RENOVIERUNG

Der Geberit Wandablauf für Duschen ist eine sehr gute Antwort auf die Designwünsche der Kunden. Das Einsatzpotenzial ist vielseitig. Die Systemtechnik ermöglicht den Einbau eines Wandablaufs in allen Bädern, in denen ein Vorwand-Installationssystem eingesetzt wird, auch bei Renovierungen oder eingeschränktem Raumangebot.

## FARBEN/WERKSTOFFE

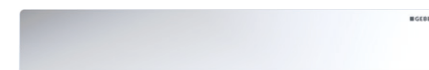
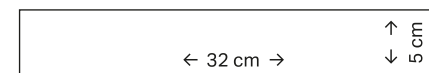

Edelstahl poliert



Edelstahl gebürstet



Schwarz matt



Glanzverchromt



Weiß-alpin



Befliesbar nach Wahl

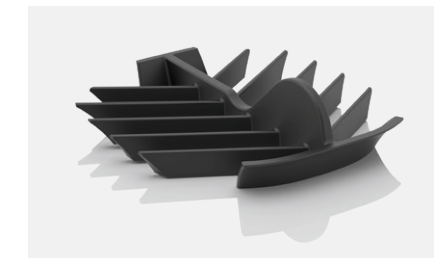

## FÜR BESTE HYGIENE ENTWICKELT

Der Geberit Wandablauf für Duschen verfügt über ein integriertes Haarsieb, das sich mit einem Handgriff entfernen und auswaschen lässt. Die Reinigung des Duschbodens ist durch den unterbrechungsfreien Boden besonders einfach.

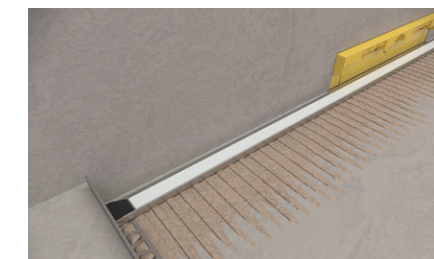

## AUF GANZER LINIE DURCHDACHT

Das optional montierbare Kollektorprofil direkt vor der Wand unterstützt das Gefälle und sammelt Schmutz und Ablagerungen, sodass diese sich einfach wegwaschen lassen.



Der Geberit Bodenablauf ist die Universallösung für bodenebene Duschen. Er bietet klare Vorteile: Reduziertes Design, durchdachte Funktion und einfache Installation.



Verschiedene Designabdeckungen



Einfache Reinigung dank integriertem Kammeinsatz



Schwellenloser Zugang für bodenebene Duschbereiche



Ausgezeichnet mit dem Gütezeichen des österreichischen Fliesenverbandes

## GEBERIT BODENABLAUF EINFACH UND KOMPAKT

- Intelligente Details für unkomplizierte Installation
- Designroste aus massivem Edelstahl
- Kompakter Aufbau
- Zuverlässige Abdichtung mit ab Werk eingespritzter Dichtfolie

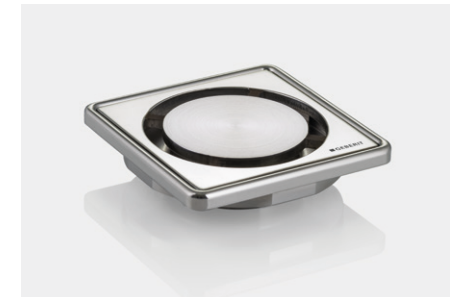
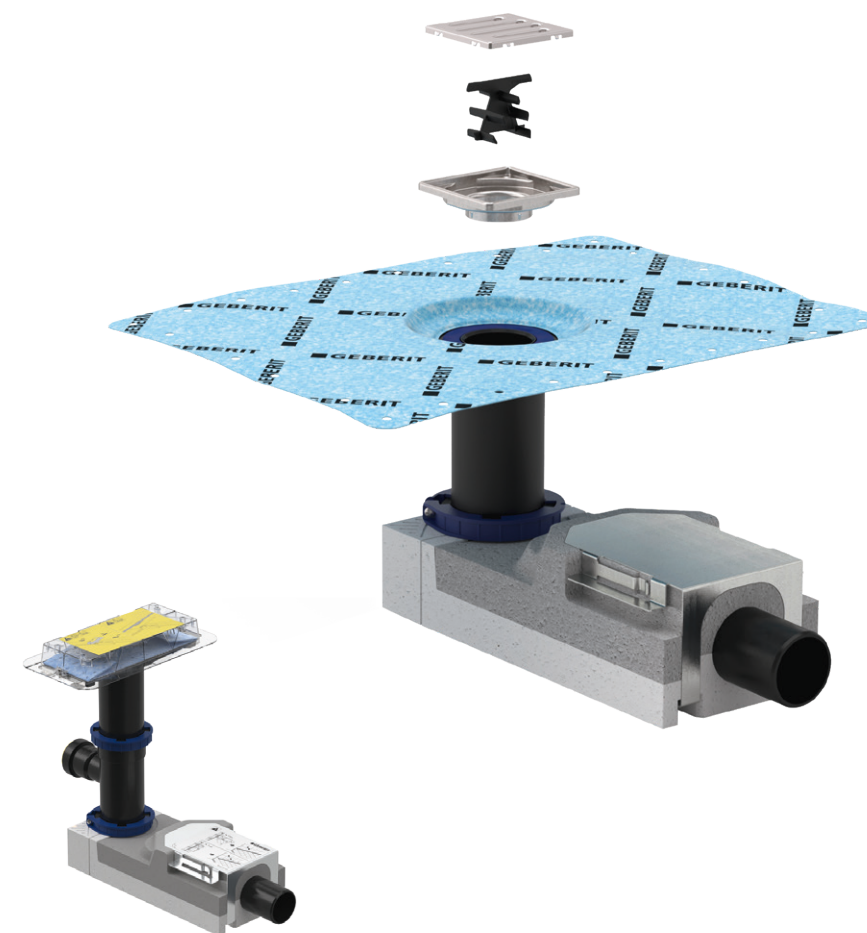

### GRÖSSTE REDUKTION UND PRÄZISION

Der Geberit Bodenablauf für Duschen überzeugt durch die sehr kompakte Konstruktion mit nur 8 x 8 cm Rostfläche sowie durch seine hohe Funktionalität. Der Rost lässt sich in Höhe, Neigung und Versatz an das Fliesenraster anpassen.



### IMMER EIN SAUBERER ABLAUF

Unter dem Rost ist ein Kammeinsatz integriert, der sich zur Reinigung einfach entnehmen und auswaschen lässt. Verstopfungen des Ablaufs und der Abwasserleitungen werden wirkungsvoll vermieden.

### KLEIN, ABER GROSSARTIG

Wo die Installation möglichst einfach und die Kosten möglichst gering sein müssen, ist der Geberit Bodenablauf die beste Lösung – und mit nur 8 x 8 cm Rostfläche auch die kompakteste. Unter dem Rost verbergen sich die großen Qualitäten, die Geberit zu einem international führenden Anbieter von Sanitärtechnik machen.

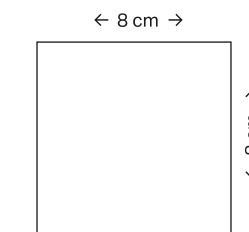

Designrost Circle, Edelstahl



Designrost Square, Edelstahl





Die Geberit Nischenablagebox bietet Ablageflächen, ohne die Bewegungsfreiheit unter der Dusche einzuschränken. Sie lässt Wasser nach vorn abfließen und verhindert so zuverlässig die Bildung von Rückständen. Optional ist eine links oder rechts öffnere Spiegeltüre erhältlich.

Die Duschtrennwand wird ohne sichtbare Beschläge oder Profile in der Vorwand befestigt. Die Flächen lassen sich so leichter reinigen.



Keine Wasser- und Schmutzrückstände in der Nischenablagebox, da das Wasser ungehindert aus der Ablage abfließen kann



Duschtrennwand ohne störende Aluminiumprofile



Durch Nutzung der Vorwand schafft die Nischenablagebox zusätzlichen Stauraum, ohne die Bewegungsfreiheit einzuschränken

# GEBERIT NISCHENABLAGEBOX UND DUSCHTRENNWAND VORWAND CLEVER NUTZEN

- Integration von Duschtrennwand und Nischenablagebox in das Vorwandssystem
- Duschtrennwand nahtlos in die Planungs- und Montageabläufe des Vorwandsystems eingefügt
- Zügige, komplikationsfreie Realisierung des Duschbereichs



## PLATZSPAREND UND MONTAGEFREUNDLICH

Ein Rohbauset, das ab Werk mit einer vormontierten Dichtfolie ausgestattet ist, macht die Geberit Nischenablagebox zu einem festen Bestandteil des Installationssystems. Die einbaufertige Nischenablagebox vereinfacht die Planung und Montage. Mit dieser platzsparenden Lösung bleiben Engpässe in Verbindung mit der Duscharmatur aus.

## GEBERIT DUSCHTRENNWAND MONTAGEFREUNDLICH OHNE BESCHLÄGE

Dank eines neu entwickelten Installationselements fügt sich die Geberit Duschtrennwand nahtlos in die Planungs- und Montageabläufe für das Vorwandssystem ein. Durch die Nutzung der Vorwand wird ein großer Verstellbereich der Glasscheibe von 5 cm ermöglicht.



Die Geberit Nischenablagenbox wird direkt in die Vorwandinstallation integriert.

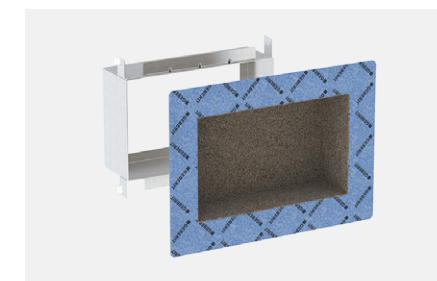

## BEFLIESSBARE NISCHENABLAGEBOX

Optional ist die Geberit Nischenablagebox auch als befließbare Variante erhältlich.



Die Befestigung der Geberit Duschtrennwand erfolgt ohne sichtbare Beschläge.



DUSCHE ODER WANNE

# BADEVERGNÜGEN GANZ NACH GESCHMACK



Die einen möchten auf keinen Fall ein entspannendes Schaumbad missen. Andere legen größten Wert auf eine bequeme und großzügige Dusche für den täglichen Frische-Kick. Egal, wofür sich die Badnutzer entscheiden, Geberit bietet innovative Lösungen für maßgeschneiderte Duschen und Badewannen.





Sanfte Rundungen und eine klare Außenkontur kennzeichnen das Design der Einbauwanne Geberit Tawa. Sie stehen als Rechteckwanne mit Mittelablauf oder mit Ablauf am Fußende zur Verfügung.



Rechteckig mit schmalem SlimRim Rand



Ablauf in der Mitte oder am Fußende



In verschiedenen Größen erhältlich

GEBERIT TAWA BADWANNE

# SOFT-GEOMETRISCHER BADEKOMFORT

- In vielen Größen erhältlich
- Alle Größen mit schmalem SlimRim Rand von 1,5 cm
- Soft-geometrisches Design, passend zu allen geometrisch klaren Badserien
- Schnelle und einfache Installation mit dem Geberit Fußset



## SLIMRIM

Der schlanke SlimRim Wannenrand fügt sich harmonisch in moderne Badwelten ein.



Geberit Tawa Rechteckbadewanne Single



Geberit Tawa Rechteckbadewanne Duo

## TAWA MODELL SINGLE

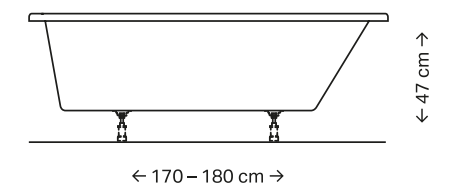

## TAWA MODELL DUO

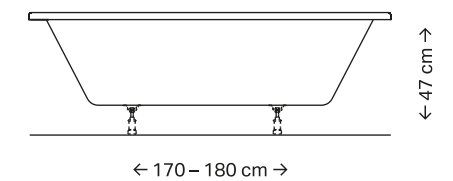

## BEDARFSGERECHTE GRÖSSEN

Geberit Tawa Badewannen gibt es als Single- und Duo-Modell in verschiedenen Ausführungen.



Mit ihrem sanft-organischen Design verschaffen die Geberit Soana Badewannen ein entspannendes Badeerlebnis. Die glatte Oberfläche, die das Wasser länger warm hält, verstärkt das Wohlbefinden. Die Badewanne ist mit Ablaufventil in der Mitte oder am schmalen Ende erhältlich.



Extra schmale umlaufende Kanten



Sehr gute Schall- und Wärmedämmeigenschaften



Haptisch angenehme, warme Oberfläche

## GEBERIT SOANA BADEWANNE KLASSISCHE RUNDUNGEN

- Schlag- und stoßunempfindliches, massives Sanitäracryl
- Alle Größen mit schmalem SlimRim Rand von 1,5 cm
- Leichte Reparatur bei Kratzern
- Ablaufventil in der Mitte oder am schmalen Ende erhältlich



### ZWEI MODELLE

Geberit Soana ist als Modell Single und Duo erhältlich. Das Modell Duo bietet Liegekomfort für zwei Personen mit zwei Rückenschrägen und mittigem Ablauf.

### EINBAUMÖGLICHKEITEN

Geberit Soana lässt sich mit Wand oder Standarmaturen sowie mit dem Geberit Wandablauf mit Wasserzulauf kombinieren.



Geberit Soana Rechteckbadewanne Single

### SOANA MODELL SINGLE

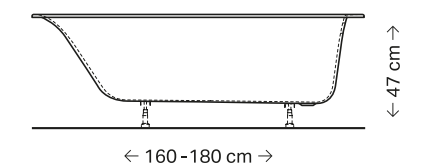

Geberit Soana Rechteckbadewanne Duo

### SOANA MODELL DUO

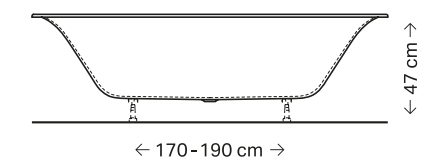



Zu den beiden erfolgreichen Badserien Geberit Renova und Renova Plan bietet Geberit Badewannen aus hochwertigem Sanitäracryl an. Das haptisch angenehme, warme Material steht für Badekomfort. Die Geberit Renova Wannen sorgen durch ergonomische Verbreiterungen im Oberarm und Schulterbereich sowie eine sanfte Abschrägung im Rückenbereich mehr Bequemlichkeit beim Liegen und Sitzen in der Wanne.



Verschiedene Größen für unterschiedliche Körpermaße



Verschiedene Formate für unterschiedliche Platzverhältnisse



Praktische Ablagefläche am Fußende



## GEBERIT RENOVA UND RENOVA PLAN BADEWANNE

# ERGONOMIE FÜR JEDE BADGRÖSSE

- Viele Wannengrößen für die Anpassung an unterschiedliche Platzverhältnisse und Körpermaße
- Lange, breite und flache Böden, die eine komfortable und sichere Duschfläche bieten
- Ein Rand am Fußende bietet Ablagefläche und Platz für eine Standarmatur

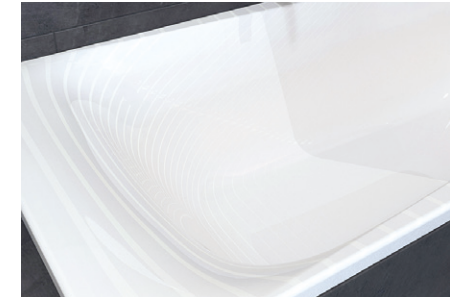

**HOCHWERTIGES SANITÄRACRYL**  
Die Wannen sind aus hochwertigem Sanitäracryl gefertigt. Es besitzt eine angenehme, warme Oberfläche und ist leicht sauberzuhalten.

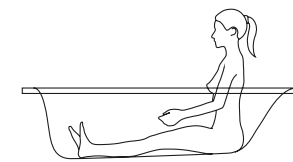

**OPTIMIERTE WANNENLÄNGE**  
Bequemes Sitzen mit gestreckten Beinen.



Geberit Renova Badewanne

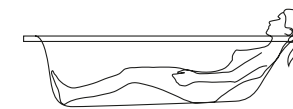

**BEQUEME RÜCKENLEHNE**  
Ergonomisch gestalteter Bereich für eine bequeme Liegeposition.



Geberit Renova Plan Badewanne

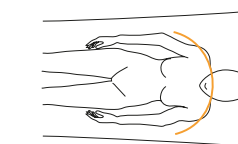

**MEHR ARMFREIHEIT**  
Das organische Design schenkt mehr Bewegungsfreiheit im Bereich von Armen und Schultern.

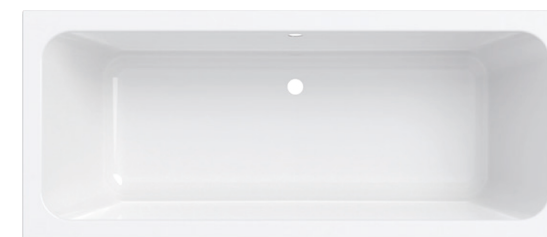

Geberit Renova und Renova Plan Badewanne Duo

**BEDARFSGERECHTE GRÖSSEN**  
Geberit Renova und Renova Plan gibt es in vielen Größen für unterschiedliche Körpermaße und Platzverhältnisse.

### RENOVA UND RENOVA PLAN

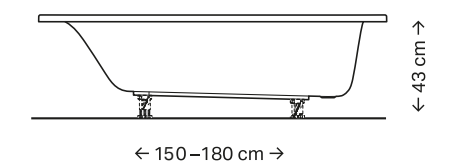

### RENOVA UND RENOVA PLAN DUO

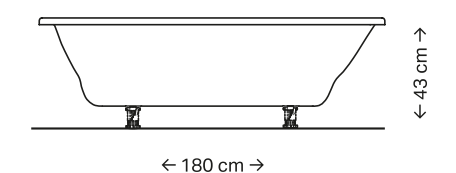





Der Geberit Badewannenablauf mit Drehbetätigung erfüllt den Wunsch nach klarem, zurückhaltendem Design im Bad. Das neue Design und die schlanke Ergonomie bieten eine attraktive Lösung für klare, reduzierte und hoch funktionale Badausstattungen.

# GEBERIT BADEWANNENABLÄUFE DIE ESSENZ DES BADENS

- Überlauf und Drehbetätigung für den Ablauf in einem schlanken Produkt
- Auch als Drehbetätigung mit integriertem Einlauf erhältlich
- Elegante Designvarianten und Farben, passend für jeden Einrichtungsstil
- Einheitliche Montage aller Ablaufgarnituren

→ Schlanke Drehbetätigung in klarer Optik. Anheben oder Absenken des Ablaufstopfens über Kabelzug mittels Drehbewegung am Betätigungsknauf.

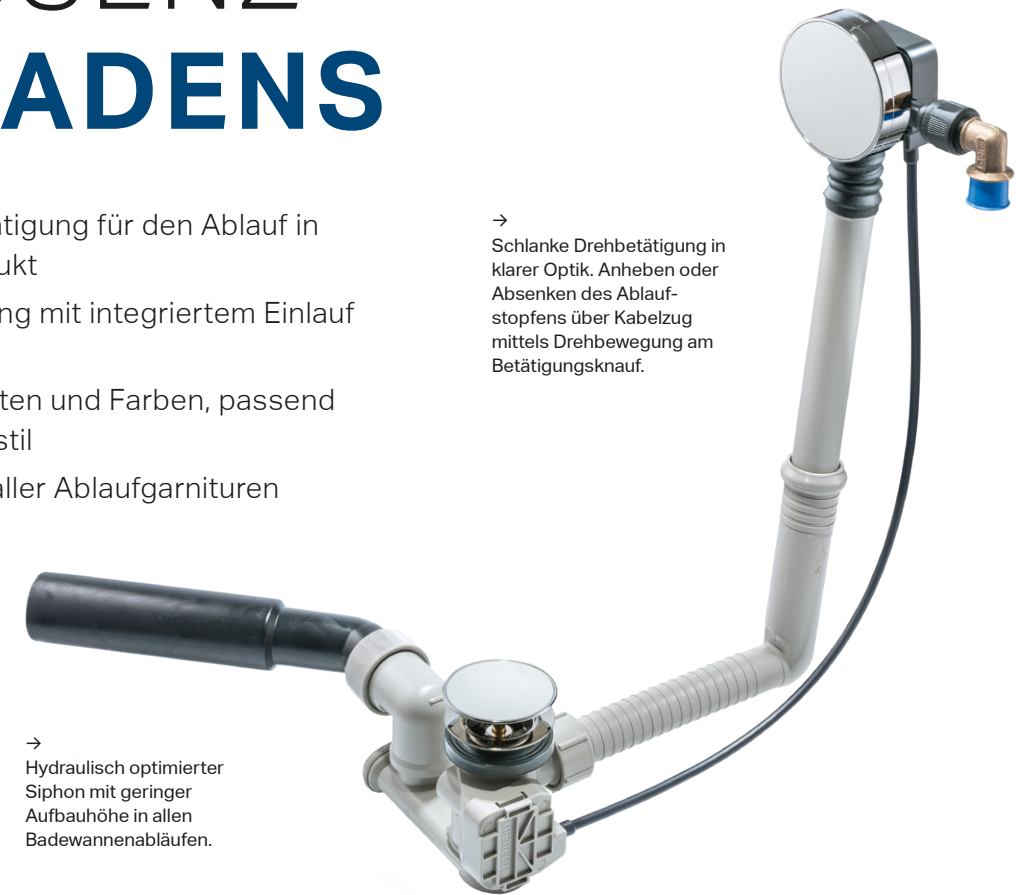

→ Hydraulisch optimierter Siphon mit geringer Aufbauhöhe in allen Badewannenabläufen.

## JEDE WANNENFORM ZUVERLÄSSIG ENTWÄSSERN

Die Geberit Ablaufgarnitur für Badewanne gibt es in verschiedenen Ausführungen: Sie umfasst einen Ablauf mit Ventilkelch, ein flexibles Überlaufrohr sowie einen Siphonkörper, der mit der Etagenentwässerung verbunden wird. Hinzu kommt ein Kabelzug zwischen Drehbetätigung und Ablauf, mit dem sich der Ablaufstopfen mittels einer Drehbewegung am Betätigungsknauf anheben oder absenken lässt. Der Badewannenablauf ist auch mit integriertem

Zulauf für vorgemischtes Wasser erhältlich. Der verdeckte Einlauf wurde strömungstechnisch optimiert und lässt sich dank von Hand entfernbarem Strahlregler mühelos entkalken. Die Anbindung an die Wasserleitung erfolgt mit einem universellen Masterfix-Anschlusswinkel. Mit druckfestem Verschluss kann die gesamte Installation von der Mischbatterie bis zum Zulauf einem Drucktest von bis zu 15 bar unterzogen werden.



**ATTRAKTIVE LÖSUNG**  
Badewannenablauf mit integriertem Zulauf für vorgemischtes Wasser erhältlich.

Farbvarianten



Chrom



Weiß



Weiß mit Chromrand



Mattschwarz



Das Geberit Fußset erleichtert die Montage und Höhenanpassung von Badewannen und Duschwannen aus Sanitäracryl erheblich. Die durchdachte Konstruktion besteht aus Wandtraversen, zwei Bodentraversen und vier Kunststofffüßen. Die Füße werden in die Traverse eingeklickt und von Hand auf die richtige Höhe geschraubt. Auch nachträgliche Anpassungen sind so sehr einfach und ohne Werkzeug möglich.

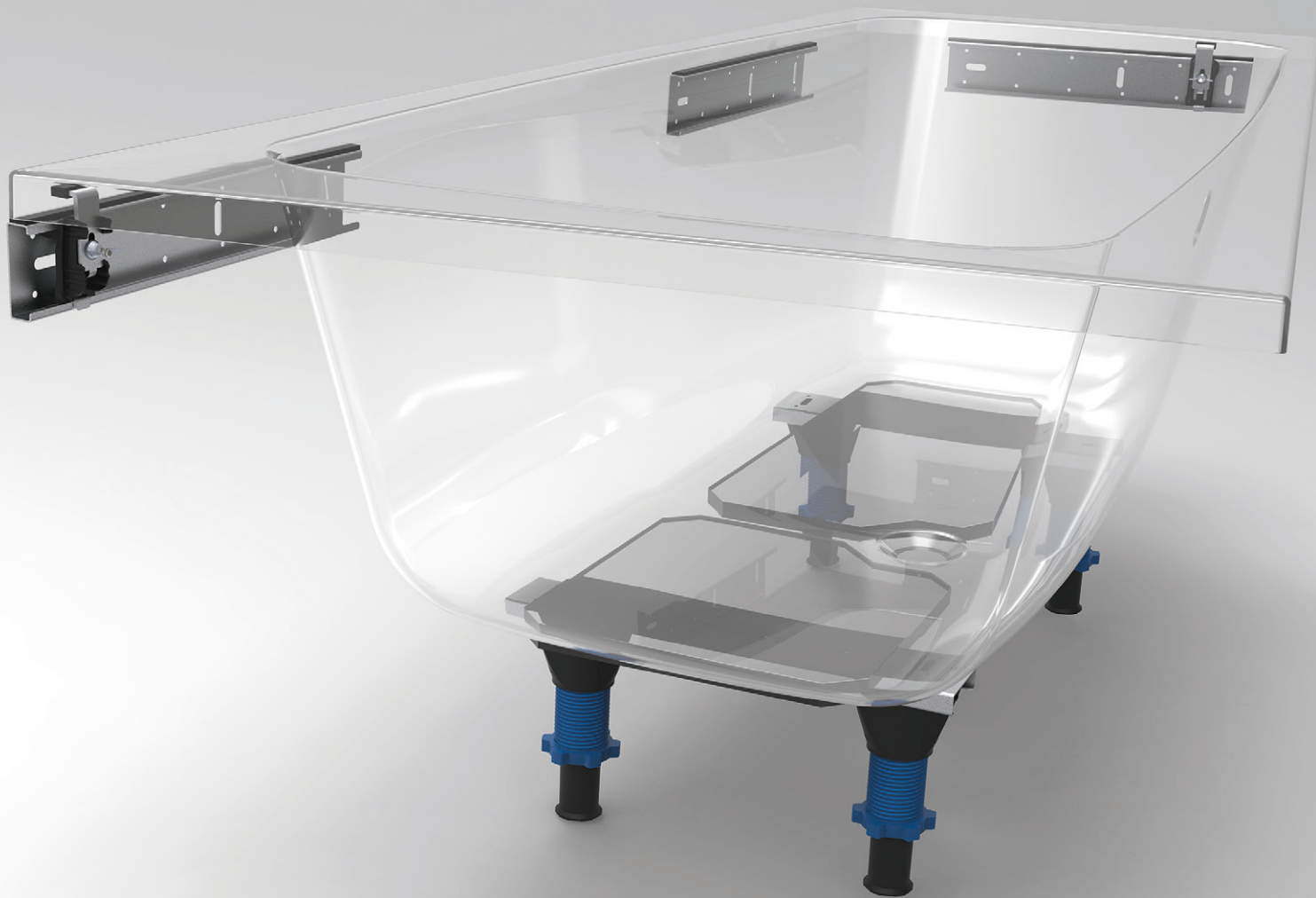

## GEBERIT ACRYL BADEWANNEN UND DUSCHWANNEN FUSSET

# WERKZEUGLOSE HÖHENANPASSUNG

- Schnelle und einfache Montage
- Einfache Höhenanpassung, großer Höhenverstellbereich
- Füße in der Traverse verschiebbar
- Hohe Traglast von 150 kg pro Fuß

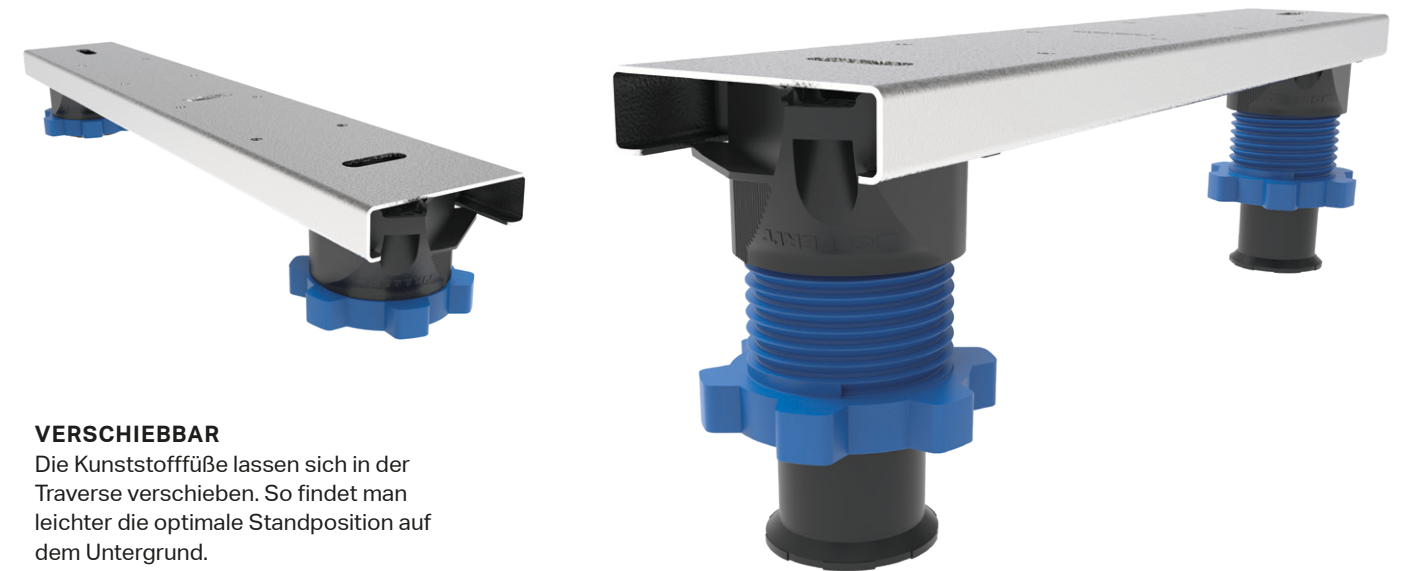
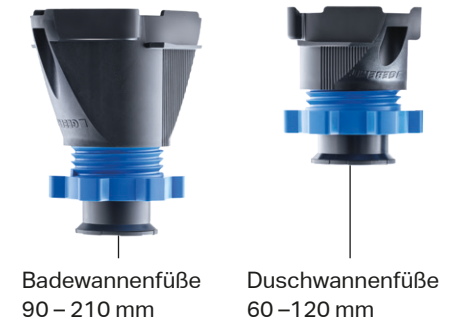

### VERSCHIEBBAR

Die Kunststofffüße lassen sich in der Traverse verschieben. So findet man leichter die optimale Standposition auf dem Untergrund.

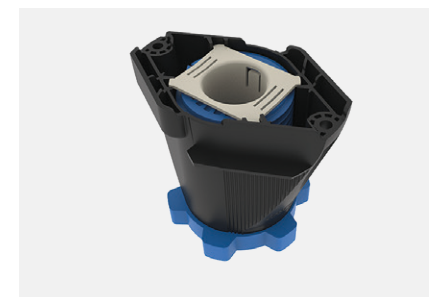

### DOPPELTER SCHRAUBMECHANISMUS

Ein doppeltes Gewinde in den Wannenfüßen sorgt dafür, dass die Höheneinstellung schneller erfolgt und der Verstellbereich sich verdoppelt.

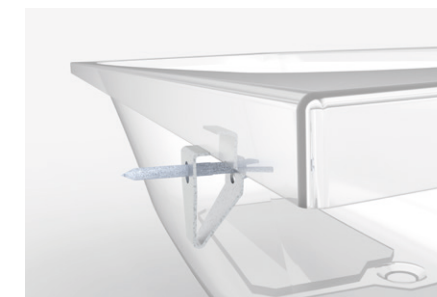

### WANDTRAVERSEN ZUR AUFLAGE DES WANNENRANDES

Die werkseitig mit Schallentkoppelungsband belegten Wandtraversen gewähren eine exakte und stabile Auflage des Badewannenrandes an der Wand.



### WANDANKER FÜR DEN BADEWANNENEINBAU

Passende Wandanker erleichtern den wandbündigen Einbau von Badewannen ohne Spalten oder nachträgliche Bewegungen.



**Geberit Vertriebs GmbH & Co KG**  
Gebertstraße 1  
3140 Pottenbrunn

T +43 2742 401 0  
sales.at@geberit.com

[www.geberit.at](http://www.geberit.at)  
[www.geberit-aquaclean.at](http://www.geberit-aquaclean.at)