

## Geberit Home App

### Dusch-WC per App bedienen

Folgende Funktionen und Einstellungen können Sie über die Geberit Home App ausführen:

- Fernbedienungsfunktionen nutzen
- Geräteeinstellungen anpassen und speichern
- Kontakt mit dem Geberit Kundendienst aufnehmen
- Gerät registrieren und Garantieleistungen verlängern
- Firmware aktualisieren

Folgende Informationen können Sie über die Geberit Home App aufrufen:

- Schritt-Anleitungen zu Wartung, Entkalkung und Reinigung
- Erklärfilme zu Wartung, Entkalkung und Reinigung
- Fehlermeldungen
- Bedienungsanleitungen

Die Geberit Home App ist für Android- und iOS-Smartphones im jeweiligen App Store kostenfrei erhältlich.

iOS:



Android:



**■ GEBERIT**

## GEBERIT AQUACLEAN TUMA COMFORT KURZANLEITUNG



## Das benötigen Sie zur Reinigung

### Geeignete Reinigungsmittel und Reinigungsgeräte wählen

Das Geberit AquaClean Reinigungsset (Art.-Nr. 242.547.00.1) enthält ein Reinigungsmittel, das gebrauchsfertig und optimal auf alle Geberit AquaClean Oberflächen abgestimmt ist.



#### VORSICHT

Reinigung mit aggressiven Entkalkungs- und Reinigungsmitteln  
Aggressive Entkalkungs- und Reinigungsmittel können Oberflächenschäden verursachen.

- Ausschliesslich Geberit AquaClean Entkalkungsmittel in das Gerät füllen.
- Ausschliesslich von Geberit erlaubte Reinigungsmittel verwenden.

### Geberit AquaClean Verbrauchsmaterial



Geberit AquaClean Reinigungsset (Art.-Nr. 242.547.00.1)



Geberit AquaClean Entkalkungsmittel (Art.-Nr. 147.040.00.1)

### Erlaubte Reinigungsmittel



Ausschliesslich hautverträgliche Reinigungsmittel



Ausschliesslich flüssige Reinigungsmittel



Bevorzugt wasserverdünnte Reinigungsmittel



Schwach saure Reinigungsmittel (z.B. verdünnte Zitronensäure)



Schwach schaumbildende Reinigungsmittel

### Erlaubte Reinigungsgeräte



Weiche feinporige Schwämme



Staubfreie, weiche und fusselfreie Tücher



WC-Bürste

**■ GEBERIT**

7384952587 © 02.2021  
967.279.00.0(02)

## Lernen Sie das Gerät kennen

### Das Gerät auf einen Blick

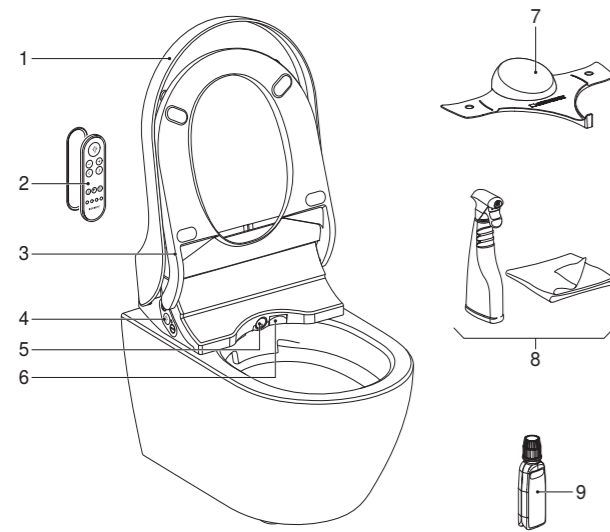

- 1 WC-Deckel
- 2 Fernbedienung mit magnetischer Wandhalterung
- 3 WC-Sitzring mit Benutzererkennung und WC-Sitz-Heizung
- 4 Seitliches Bedienfeld mit Status-LEDs
- 5 Duscharm mit Dushdüse und Ladydüse
- 6 Föhnklappe
- 7 Spritzschutz
- 8 Geberit AquaClean Reinigungsset (Art.-Nr. 242.547.00.1)
- 9 Geberit AquaClean Entkalkungsmittel (Art.-Nr. 147.040.00.1)

### Seitliches Bedienfeld

Über das seitliche Bedienfeld können die Dusch-WC-Funktionen des Geräts bedient werden.

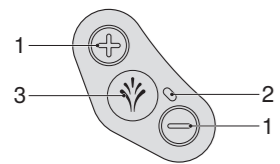

- 1 Taste <+>/<->: Die Duschstrahlstärke erhöhen oder verringern
- 2 Status-LED
- 3 Taste <Dusche>: Die Analdusche oder die Ladydusche starten und stoppen

### Vorderseite Fernbedienung

Über die Fernbedienung können die Funktionen des Dusch-WCs bedient werden.

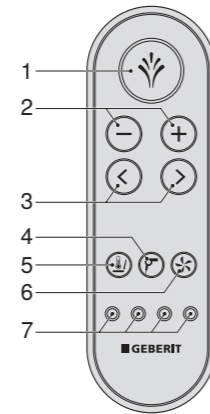

- 1 Taste <Dusche>: Die Duschfunktionen starten und stoppen / die Föhnfunktion stoppen
- 2 Tasten <->/<+>: Die Duschstrahlstärke verringern oder erhöhen
- 3 Pfeiltasten <links>/<rechts>: Die Duscharmposition einstellen
- 4 Taste <Föhn>: Den Föhn starten und stoppen
- 5 Taste <WC-Sitz-Heizung>: Die WC-Sitz-Heizung ein- und ausschalten
- 6 Taste <Geruchsabsaugung>: Die Geruchsabsaugung starten und stoppen
- 7 Tasten <Benutzerprofil>: Die Benutzerprofile 1–4 aufrufen.

**i** Benutzerprofile ermöglichen einen direkten Zugriff auf Ihre persönlichen Einstellungen. Sie können 4 Benutzerprofile speichern.

### Fernbedienung neu zuweisen

**i** Das Gerät lässt sich nur über eine einzige zugewiesene Fernbedienung bedienen.

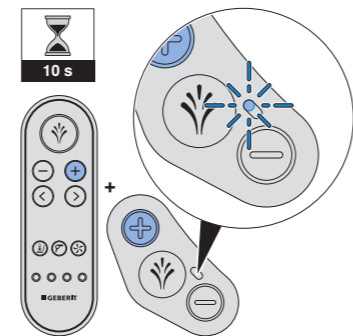

▶ Drücken Sie gleichzeitig die Taste <+> auf der Fernbedienung und die Taste <+> auf dem seitlichen Bedienfeld für circa 10 Sekunden.

#### Ergebnis

- ✓ Das Gerät piept (1x), und die blaue Status-LED am seitlichen Bedienfeld leuchtet für 4 Sekunden auf.
- ✓ Das Dusch-WC lässt sich mit der Fernbedienung steuern.

## So bedienen Sie das Gerät

### Analdusche benutzen

Drücken Sie einmal kurz die Taste <Dusche> am seitlichen Bedienfeld oder auf der Fernbedienung.

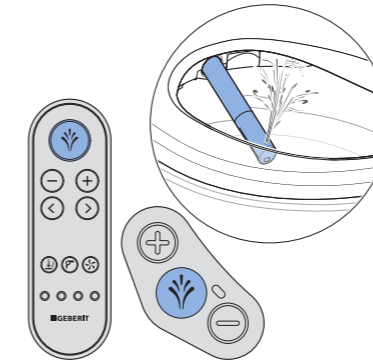

**i** Durch erneutes Drücken der Taste <Dusche> können Sie den Duschvorgang vorzeitig beenden.

### Ladydusche benutzen

Drücken Sie die Taste <Dusche> am seitlichen Bedienfeld oder auf der Fernbedienung für 2 Sekunden.

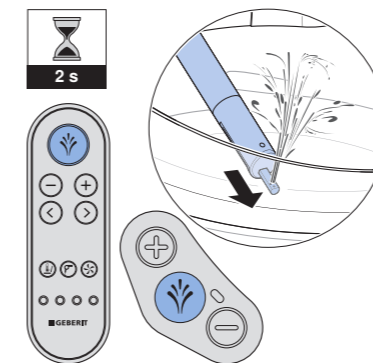

**i** Durch erneutes Drücken der Taste <Dusche> können Sie den Duschvorgang vorzeitig beenden.

### Duschstrahlstärke einstellen

Drücken Sie die Taste <+>, um die Duschstrahlstärke zu erhöhen. Drücken Sie die Taste <->, um die Duschstrahlstärke zu verringern.

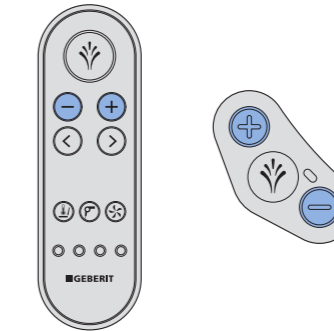

**i** Sie können den Duschstrahlstärke in 5 Stufen einstellen.

### Duscharmposition einstellen

Drücken Sie die Pfeiltasten auf der Fernbedienung, um den Duscharm zu positionieren.

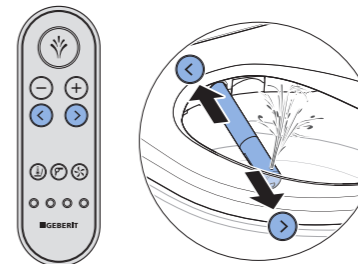

### Oszillierbewegung der Analdusche deaktivieren

Drücken Sie gleichzeitig kurz die Pfeiltasten <links> und <rechts> auf der Fernbedienung.

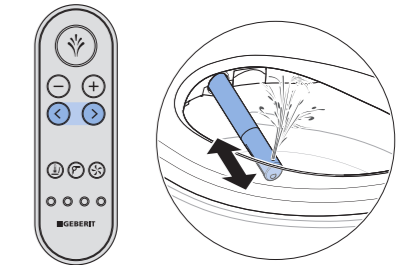

**i** Durch erneutes Drücken der Tasten für 2 Sekunden können Sie die Funktion wieder aktivieren.

### Föhn benutzen

Beenden Sie den Föhnvorgang.

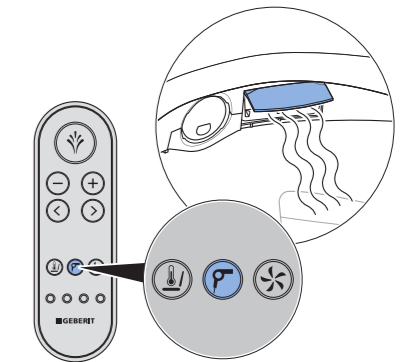

**i** Die Föhnfunktion kann während eines Duschvorgangs über die Taste <Föhn> gestartet werden. Der Föhnvorgang unterbricht die Duschfunktion.