

**GEBERIT AQUACLEAN TUMA
COMFORT**

GEBERIT

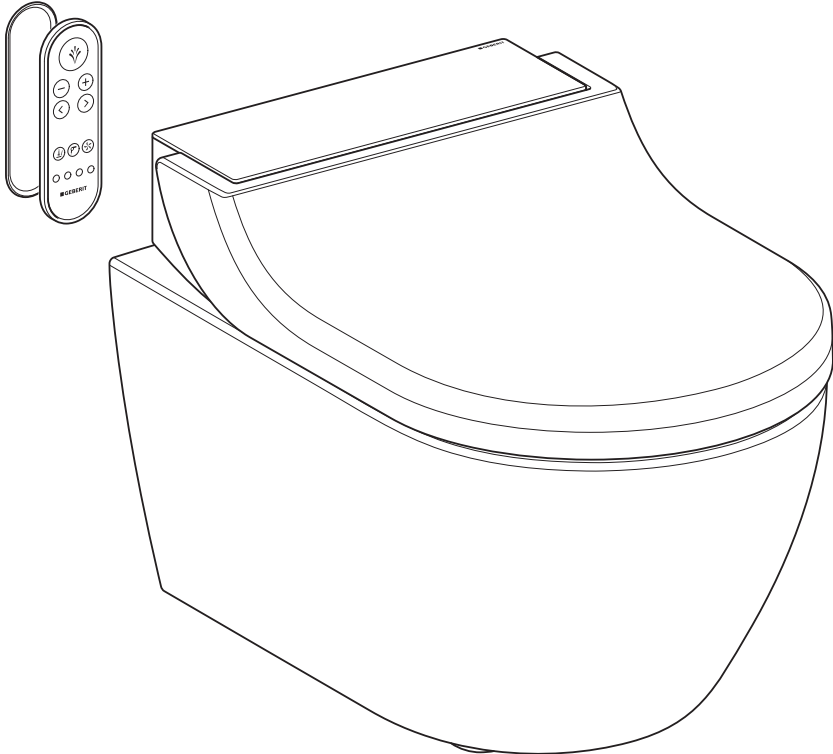

BEDIENUNGSANLEITUNG

Inhaltsverzeichnis

Zu Ihrer Sicherheit.....	5
Für wen ist das Produkt geeignet?.....	5
Wie ist das Produkt einzusetzen?.....	5
Was sollten Sie vermeiden?.....	5
Missbräuchliche Verwendung.....	5
Allgemeine Sicherheitshinweise.....	6
Erklärung zu Warnhinweisen.....	7
Übersicht über die Symbole am Produkt.....	8
Registrieren Sie Ihr Gerät.....	9
Lernen Sie das Gerät kennen.....	10
Über Geberit AquaClean Geräte.....	10
Funktionsübersicht.....	10
Das Gerät auf einen Blick.....	11
Das Bedienkonzept.....	13
Über das Bedienkonzept.....	13
Vorderseite der Fernbedienung.....	13
Rückseite der Fernbedienung.....	14
Seitliches Bedienfeld.....	14
Status-LED am seitlichen Bedienfeld.....	15
Sonderbelegung der Tasten.....	16
Gerät ein- bzw. ausschalten.....	18
Geberit App.....	20
Kompatibilität prüfen.....	20
Geberit Home App herunterladen.....	20
Geberit Home App nutzen.....	21
So bedienen Sie das Gerät.....	22
Erste Schritte.....	22
Funktionen permanent ein- oder ausschalten.....	23
Einstellungen Ihres Geräts.....	24
Zusätzliche Einstellungen Ihres Geräts in der Geberit Home App.....	24
Analdusche benutzen.....	25
Oszillierbewegung der Analdusche aus- und einschalten.....	25
Ladydusche benutzen.....	26
Oszillierbewegung der Ladydusche aus- und einschalten.....	26
Föhn ein- und ausschalten.....	27
WC-Sitzring-Heizung ausschalten.....	27
Nachlauffunktion der Geruchsabsaugung ein- und ausschalten.....	28
Durchlauferhitzer aus- und einschalten.....	28
Passen Sie den Duschvorgang Ihren Bedürfnissen an.....	29
Duschstrahlstärke einstellen.....	29
Duscharmposition einstellen.....	29
Grundprofil ändern.....	30
Benutzerprofile speichern.....	30
Benutzerprofile aufrufen.....	31
Persönliches Benutzerprofil in der Geberit Home App speichern.....	31

So reinigen und entkalken Sie das Gerät	32
Pflegeanleitung.....	32
Allgemeine Reinigungsempfehlung.....	32
Automatischer Wasseraustausch.....	33
Gezielte Desinfektion	33
Geeignete Reinigungsmittel und Reinigungsgeräte.....	33
Pfleheinweise für glatte Oberflächen.....	35
Pfleheinweise für Sanitärkeramik	35
Reinigung zwischen Gerät und WC-Keramik.....	36
Pfleheinweise für WC-Sitz.....	37
WC-Deckel abnehmen	37
WC-Deckel, WC-Sitzring und Gehäuse reinigen.....	38
Duschkübe reinigen.....	39
Keramikwabenfilter ersetzen	40
Gerät entkalken	42
Entkalkungsmeldung des Geräts	44
So beheben Sie Störungen	45
Vorgehensweise bei Störungen	45
Das Dusch-WC ist ohne Funktion	46
Sonstige Funktionsfehler.....	47
Die Fernbedienung ist ohne Funktion	49
Batterie der Fernbedienung ersetzen.....	50
Fernbedienung neu zuweisen	51
Nachhaltigkeit.....	52
Geberit Gruppe und Nachhaltigkeit.....	52
Ecodesign – Ökobilanz.....	52
Ökotipps	52
Entsorgung	53
Entsorgung von Elektro- und Elektronik-Altgeräten	53
Endkundengarantie.....	54
Endkundengarantie	54
Technische Daten und Konformität.....	55
Technische Daten	55
Vereinfachte EU-Konformitätserklärung.....	55

Zu Ihrer Sicherheit

Für wen ist das Produkt geeignet?

Das Geberit AquaClean Dusch-WC ist in seiner Funktion als WC für alle Altersgruppen geeignet. Reinigung und Instandhaltungsarbeiten dürfen von Kindern nur unter Beaufsichtigung durchgeführt werden.

Wie ist das Produkt einzusetzen?

Das Produkt ist für folgende Verwendungszwecke und Einsatzgebiete geeignet:

- In der Benutzung als Dusch-WC:
 - Zur Reinigung des Analbereichs
 - Zur äusseren Reinigung des vaginalbereichs
 - Zur Geruchsabsaugung
- Zur Installation im geheizten Innenbereich
- Zum Anschluss an das Trinkwassersystem
- Zum Betrieb mit Wasser aus Umkehrosmoseanlagen

Was sollten Sie vermeiden?

Das Produkt ist für folgende Verwendungen nicht bestimmt:

- Verlassen des WC-Sitzrings während des Duschvorgangs
- Platzieren von Lasten und Gegenständen auf dem WC-Deckel
- Eintauchen der Fernbedienung in Flüssigkeiten
- Betrieb ohne Stopfen für Geberit AquaClean Entkalkungsmittel

Missbräuchliche Verwendung

Bei missbräuchlicher Verwendung übernimmt Geberit keine Haftung für die Folgen.

Allgemeine Sicherheitshinweise

Die nachfolgenden Sicherheitshinweise gelten über den gesamten Lebenszyklus des Produkts:

- Lesen Sie die Bedienungsanleitung vor der ersten Benutzung, um sich mit dem Gebrauch des Produkts vertraut zu machen.
- Bewahren Sie die Bedienungsanleitung zum späteren Nachschlagen auf.
- Verunreinigungen im Filter können zur Belastung der Atemluft führen. Um eine Gesundheitsgefährdung auszuschliessen und die volle Funktionalität sicherzustellen, muss der Filter jährlich ersetzt werden.
- Benutzen Sie das Gerät nicht, wenn es beschädigt ist. Trennen Sie das Gerät falls möglich vom Netz, und kontaktieren Sie den Geberit Kundendienst.
- Öffnen Sie das Gerät nicht. Es enthält keine vom Benutzer zu wartenden oder zu reparierenden Komponenten.
- Nehmen Sie keine Veränderungen oder Zusatzinstallationen vor. Bei Modifikationen besteht Lebensgefahr.
- Reparaturen dürfen nur mit Originalersatzteilen und nur durch autorisierte Fachkräfte ausgeführt werden.
- Es dürfen nur Originalzubehöerteile eingesetzt werden.
- Bedienung und Wartung dürfen nur so weit durch den Betreiber oder Benutzer ausgeführt werden wie in dieser Bedienungsanleitung beschrieben.
- Immer die aktuelle Version der Montageanleitung für die Montage verwenden, falls das Geberit AquaClean demontiert wurde (z. B. für einen Umzug).
- Das Geberit AquaClean nur an Netzspannung gemäss Typenschild anschliessen.
- Beachten Sie bezüglich des Umgangs mit Reinigungs- und Entkalkungsmitteln stets die Herstellerangaben.

 Dieses Dokument enthält an verschiedenen Stellen Warnhinweise. Warnhinweise sind handlungs- und situationsabhängige Sicherheitshinweise. Sie warnen vor spezifischen Gefahren.

 Diese Anleitung entspricht dem technischen Stand des Geräts zum Zeitpunkt der Drucklegung. Änderungen im Sinne der Weiterentwicklung bleiben vorbehalten.

Eine aktuelle Version dieses und weiterer Dokumente steht Ihnen online zur Verfügung: www.geberit.com.

Erklärung zu Warnhinweisen

Warnhinweise sind an dem Ort platziert, an dem die Gefahr auftreten kann.

Warnhinweise sind wie folgt aufgebaut:





WARNUNG

Art und Quelle der Gefahr



Mögliche Folgen bei Nichtbeachtung der Gefahr.

- ▶ Massnahmen zur Vermeidung der Gefahr.

Folgende Signalwörter werden verwendet, um auf Restgefahren in Warnhinweisen und auf wichtige Informationen hinzuweisen.

Symbol	Signalwort und Bedeutung
	GEFAHR Das Signalwort bezeichnet eine Gefährdung mit einem hohen Risikograd, die, wenn sie nicht vermieden wird, den Tod oder eine schwere Verletzung zur Folge hat.
	VORSICHT Das Signalwort bezeichnet eine Gefährdung mit einem niedrigen Risikograd, die, wenn sie nicht vermieden wird, eine geringfügige oder mässige Verletzung zur Folge haben kann.
	ACHTUNG Das Signalwort kennzeichnet eine Gefährdung, die, wenn sie nicht vermieden wird, einen Sachschaden zur Folge haben kann.
	Nur mit Symbol gekennzeichnet. Weist auf eine wichtige Information hin

Übersicht über die Symbole am Produkt

Symbol	Bedeutung
	Die Sicherheitshinweise und die Bedienungs-/ Betriebsanleitung vor Inbetriebnahme des Produkts lesen.
	Lebensgefahr durch elektrischen Schlag

Registrieren Sie Ihr Gerät

Garantieregistrierung

Verlängern Sie kostenfrei die Garantiezeit Ihres Geberit AquaClean. Registrieren Sie sich dafür innerhalb von 90 Arbeitstagen ab Installationsdatum.



Im dritten Jahr der Garantiezeit übernimmt Geberit bei Material- oder Produktionsfehlern die kostenlose Lieferung von Ersatzteilen, sofern das Produkt von einem Sanitärfachbetrieb installiert und in Betrieb genommen wurde.

Per Computer:

<http://www.geberit-aquaclean.com/registration>

Per Post:

Füllen Sie die beiliegende Garantiekarte aus, und schicken Sie sie uns zu.

Per Smartphone oder Tablet:



Android:



iOS:



Per Geberit Home App:

Lernen Sie das Gerät kennen

Über Geberit AquaClean Geräte

Ein Geberit AquaClean Gerät ist ein WC mit integrierter Duschfunktion. Das Gerät erfüllt auch alle Funktionen einer herkömmlichen Toilette. Weitere Funktionen sind abhängig von der Ausführung Ihres Produkts.

Funktionsübersicht

Hygienefunktionen:

- Geruchsabsaugung mit Geruchsneutralisation über Keramikwabenfilter
- Zuschaltbare Nachlauf Funktion der Geruchsabsaugung
- WhirlSpray-Duschtechnologie mit individueller Duscharmposition
- Abschaltbare Oszillierfunktion des Duscharsms
- In der Dushdüse integrierte, ausfahrbare Ladydüse mit individueller Duscharmposition
- Automatische Duscharmreinigung vor und nach jedem Duschvorgang
- Abschaltbare Föhnfunktion über Föhnöffnung

Komfortfunktionen:

- Bestätigungston bei Programmierung der Dusch-WC-Funktionen
- Wählbare Duschstrahlstärke und Duscharmposition
- WC-Sitz mit Benutzererkennung und WC-Sitz-Heizung
- WC-Sitz und WC-Deckel mit SoftClosing
- Hauptfunktionen über seitliches, ergonomisches Bedienfeld bedienbar
- Vollständig über Fernbedienung bedienbar
- Vier individuelle Benutzerprofile und ein Grundprofil speicherbar

Reinigung und Pflege:

- Abnehmbarer WC-Deckel
- Anhebbarer WC-Aufsatz zur Reinigung zwischen Gerät und Keramik
- Entkalkungsprogramm

Das Gerät auf einen Blick

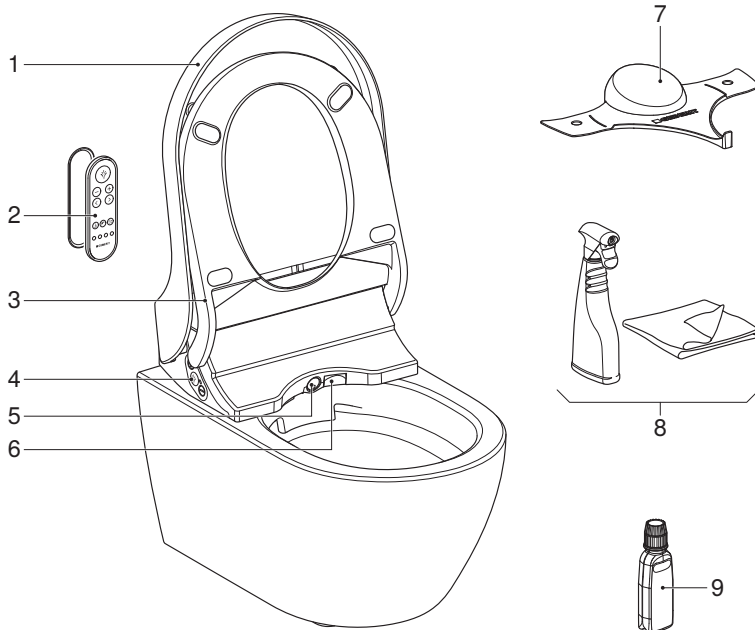

- 1 WC-Deckel
- 2 Fernbedienung mit magnetischer Wandhalterung
- 3 WC-Sitzring mit Benutzererkennung und WC-Sitzring-Heizung
- 4 Seitliches Bedienfeld mit Status-LED
- 5 Duscharm mit Dushdüse und Ladydüse
- 6 Föhnklappe
- 7 Spritzschutz
- 8 Geberit AquaClean Reinigungsset (Art.-Nr. 242.547.00.1)
- 9 Geberit AquaClean Entkalkungsmittel (Art.-Nr. 147.040.00.1)

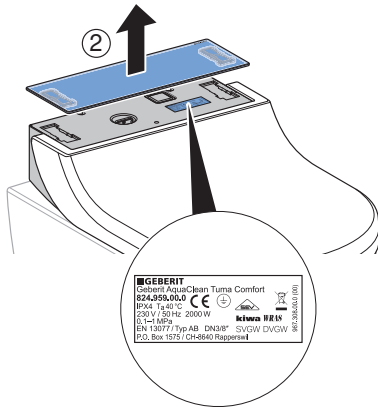
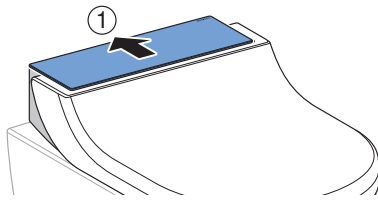

■ GEBERIT
 Geberit AquaClean Tuma Comfort
 R24.050.010
 IPX4, t_a 40 °C
 230 V, 50 Hz, 2000 W
 CE
 EN 12077 Typ AB DN38° SVGW DVGM
 P20_Box 1573 / CH-8640 Rapperswil
 www.geberit.com

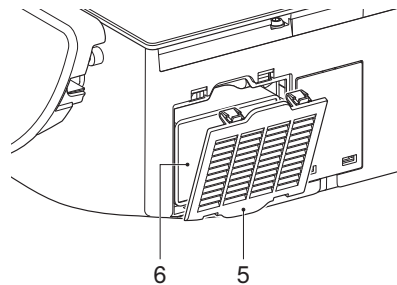
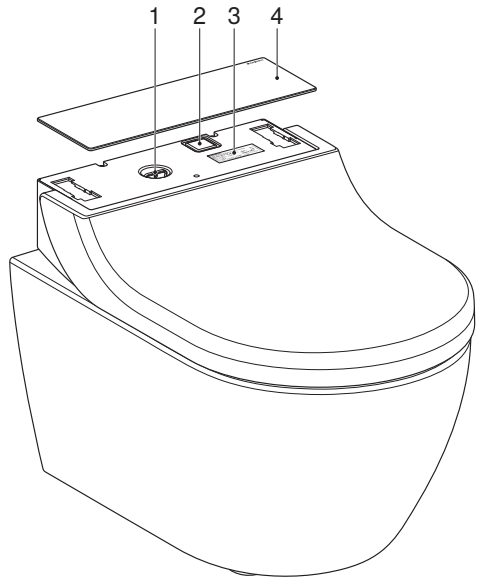

- 1 Einfüllöffnung mit Stopfen für Geberit AquaClean Entkalkungsmittel
- 2 Netzschalter
- 3 Typenschild mit Seriennummer
- 4 Designabdeckung
- 5 Abdeckung des Filterfachs
- 6 Austauschbarer Geberit Keramikwabenfilter Typ 3

Das Bedienkonzept

Über das Bedienkonzept

Das Dusch-WC kann über die Fernbedienung, das seitliche Bedienfeld am Dusch-WC und die Geberit Home App bedient werden.



Die Fernbedienung des Geberit AquaClean Dusch-WCs ist deaktiviert, solange das Dusch-WC mit der Geberit Home App verbunden ist.

Vorderseite der Fernbedienung

Über die Vorderseite der Fernbedienung können alle Funktionen des täglichen Gebrauchs bedient werden.

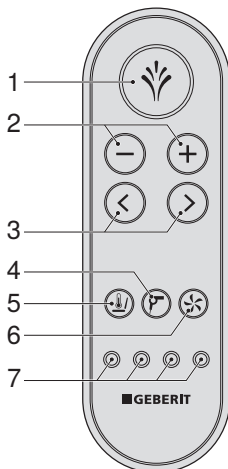

- 1 Taste <Dusche>: Die Duschfunktionen starten und stoppen / die Föhnfunktion stoppen.
- 2 Tasten <->/<+>: Die Duschstrahlstärke verringern oder erhöhen.
- 3 Pfeiltasten <links>/<rechts>: Die Duscharmposition einstellen.
- 4 Taste <Föhn>: Den Föhn starten und stoppen.
- 5 Taste <WC-Sitzring-Heizung>: Die WC-Sitzring-Heizung ein- und ausschalten.
- 6 Taste <Geruchsabsaugung>: Die Geruchsabsaugung starten und stoppen.
- 7 Tasten <Benutzerprofil>: Die Benutzerprofile 1–4 aufrufen.

Rückseite der Fernbedienung

Auf der Rückseite der Fernbedienung befindet sich das Batteriefach.

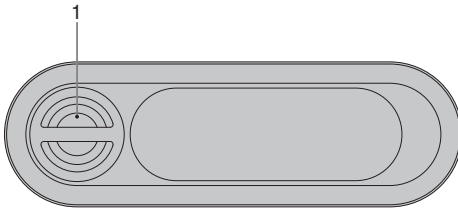

- 1 Batteriefach

Seitliches Bedienfeld

Über das seitliche Bedienfeld können die Dusch-WC-Funktionen des Geräts bedient werden.

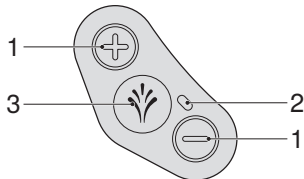

- 1 Tasten <+>/<->: Die Duschstrahlstärke erhöhen oder verringern.
- 2 Status-LED
- 3 Taste <Dusche>: Die Analdusche oder die Ladydusche starten und stoppen.

Status-LED am seitlichen Bedienfeld

Die Status-LED am seitlichen Bedienfeld informiert Sie über den aktuellen Gerätestatus.

LED	Beschreibung
Blinkt blau	Das Gerät initialisiert sich nach dem Einschalten. Eine Systemspülung wird durchgeführt.
Leuchtet blau	Ein Benutzer wurde erkannt und in den Grundeinstellungen ist die Warmwasserbereitung aktiviert. Die LED erlischt im Energiesparmodus.
Leuchtet nicht (kein Benutzer)	Der Energiesparmodus ist aktiv oder das Gerät ist ausgeschaltet.
Leuchtet nicht (bei Benutzung)	Die Warmwasserbereitung und die WC-Sitzring-Heizung wurden in den Grundeinstellungen deaktiviert.
Leuchtet grün	Der Keramikwabenfilter muss ersetzt werden. → Siehe „Keramikwabenfilter ersetzen“, Seite 40.
Blinkt blau-rot	Das Gerät muss entkalkt werden. → Siehe „Gerät entkalken“, Seite 42.
Blinkt rot	Störungsmeldung → Siehe „Das Dusch-WC ist ohne Funktion“, Seite 46.
Blinkt blau-rot und leuchtet orange	Das Gerät ist gesperrt und muss dringend entkalkt werden. Die Benutzung der Duschfunktionen ist in gesperrtem Zustand nicht möglich. Die Sperre kann für 1 Duschzyklus zurückgesetzt werden, dazu muss die Taste <Dusche> für 5 Sekunden gedrückt werden.
Leuchtet orange	Das Gerät entkalkt gerade. Die Benutzung des Dusch-WCs ist für die Dauer der Entkalkung nicht möglich.
Blinkt orange	Ein Wasseraustausch wird durchgeführt. → Siehe „Automatischer Wasseraustausch“, Seite 33.
Blinkt gleichzeitig rot und orange	Das Gerät befindet sich im Entkalkungsmodus und wartet auf eine Aktion des Benutzers.

Sonderbelegung der Tasten

Über die Sonderbelegung von Tasten können Sie auf erweiterte Funktionen Ihres Dusch-WCs zugreifen.

Tabelle 1: Fernbedienung

Funktion	Taste auf der Fernbedienung	Ein	Aus
Ladydusche starten	<Dusche> für 2 Sekunden drücken.	–	–
Grundprofil speichern	<Benutzerprofil 1> und <Benutzerprofil 2> gleichzeitig für 2 Sekunden drücken.	Piep (1x)	–
Benutzerprofil speichern	Gewünschte Taste <Benutzerprofil> für 2 Sekunden drücken.	Piep (1x)	–
Oszillierbewegung des Duscharms ein- und ausschalten	<links> und <rechts> gleichzeitig kurz drücken.	–	–
Duscharm zur Reinigung ausfahren	<+> und <Dusche> gleichzeitig kurz drücken.	–	–
Fernbedienung neu zuweisen	<+> auf Fernbedienung und seitlichem Bedienfeld gleichzeitig für 10 Sekunden drücken.	Piep (1x)	–
Warmwasserbereitung ein- und ausschalten	<+> und <WC-Sitzring-Heizung> gleichzeitig für 2 Sekunden drücken.	Piep (1x)	Piep (2x)
Nachlauf der Geruchsabsaugung einstellen	<Geruchsabsaugung> für 2 Sekunden drücken.	Piep (1x)	Piep (2x)
Filterwechsel bestätigen	<Geruchsabsaugung> und <Dusche> für mehr als 2 Sekunden drücken.	Piep (1x)	–
Auf Werkseinstellung zurücksetzen	<Benutzerprofil 1> und <Benutzerprofil 4> gleichzeitig für 2 Sekunden drücken.	Piep (3x)	–

Tabelle 2: Seitliches Bedienfeld

Funktion	Taste auf dem seitlichen Bedienfeld	Ein	Aus
Ladydusche starten	<Dusche> für 2 Sekunden drücken.	–	–
Duscharm zur Reinigung ausfahren	<+> und <Dusche> gleichzeitig kurz drücken.	–	–
Fernbedienung neu zuweisen	<+> gleichzeitig auf Fernbedienung und seitliches Bedienfeld für 10 Sekunden drücken.	Piep (1x)	–
Entkalkungsfunktion starten	<-> und <Dusche> gleichzeitig für 5 Sekunden drücken.	–	–
Entkalkungsmeldung für 1 weiteren Duschzyklus unterdrücken	<Dusche> für 5 Sekunden drücken.	Piep (1x)	–
Vorführmodus ein-/ausschalten	<+> und <-> gleichzeitig für 5 Sekunden drücken.	Piep (1x)	Piep (2x)

Gerät ein- bzw. ausschalten

i Zwischen einem Aus- und einem Einschaltvorgang müssen mindestens 30 Sekunden vergehen.

1 Klappen Sie den WC-Deckel hoch.

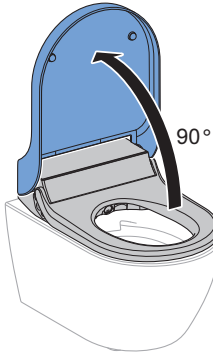

2 Nehmen Sie den WC-Deckel ab.

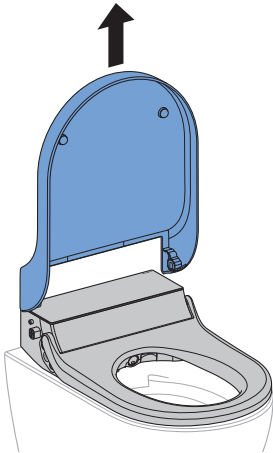

3 Nehmen Sie die Designabdeckung ab.

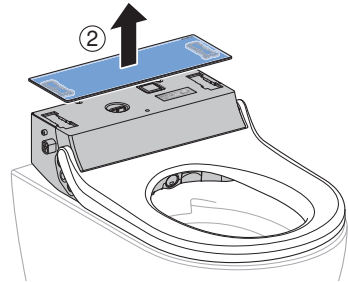
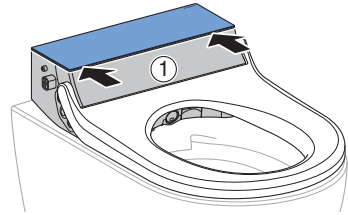

4 Betätigen Sie den Netzschalter.

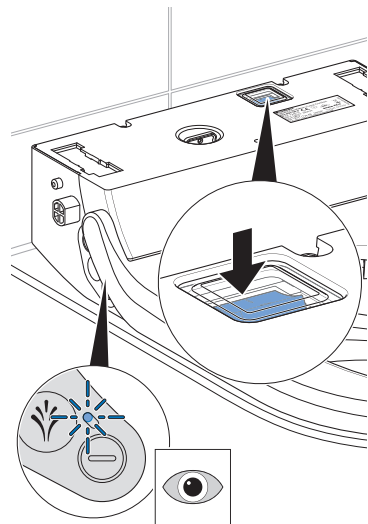

✓ Die Status-LED am seitlichen Bedienfeld blinkt/erlischt.

-
- 5** Montieren Sie die Designabdeckung.

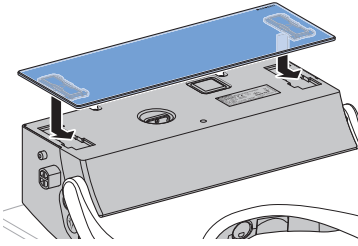

-
- 6** Montieren Sie den WC-Deckel.

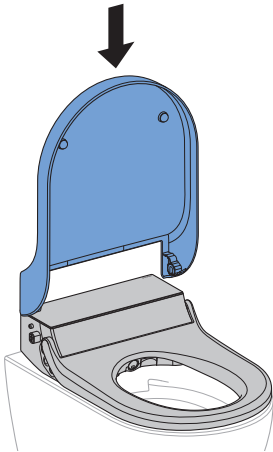

-
- 7** Klappen Sie den WC-Deckel herunter.

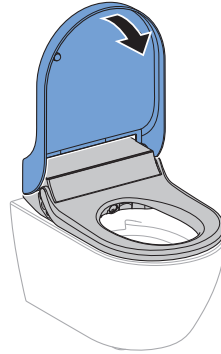

Ergebnis

- ✓ Das Gerät initialisiert sich nach dem Einschalten neu.

Geberit App

Kompatibilität prüfen

Damit Sie die Geberit App vollumfänglich nutzen können, benötigen Sie ein Smartphone mit:

- der Android-Version 6.0 (oder höher) oder
- der iOS-Version 11.0 (oder höher).



Sollte die Geberit App trotz der Erfüllung der oben genannten Voraussetzungen nicht funktionieren, müssen die Berechtigungen (Bluetooth®, Standort) geprüft und gegebenenfalls nochmals bestätigt werden.

Geberit Home App herunterladen

Laden Sie die Geberit Home App für Android- und iOS-Smartphones direkt im jeweiligen App Store kostenfrei herunter:

1 Öffnen Sie den App Store auf Ihrem Smartphone.

2 Geben Sie „Geberit Home App“ im Suchfeld ein.
✓ Die Geberit Home App wird angezeigt.



■ GEBERIT

3 Laden Sie die App herunter.
✓ Die App wird heruntergeladen und auf Ihrem Smartphone angezeigt.

Sie können auch den jeweiligen QR-Code einscannen, um die Geberit Home App herunterzuladen:

Android:



iOS:



Geberit Home App nutzen

Die Geberit Home App kommuniziert über eine Bluetooth®-Schnittstelle mit dem Geberit AquaClean Dusch-WC.



Die Fernbedienung des Geberit AquaClean Dusch-WCs ist deaktiviert, solange das Dusch-WC mit der Geberit Home App verbunden ist.



Bitte beachten Sie, dass Ihr Gerät unter Umständen über keine Fernbedienung verfügt oder einzelne Funktionen nicht zur Verfügung stehen. Die Funktionen und Einstellungen in der Geberit Home App variieren je nach Gerät und sind mit (optional) gekennzeichnet.

Folgende Funktionen und Einstellungen können Sie über die Geberit Home App ausführen:

- Fernbedienung (optional)
 - Fernbedienungsfunktionen nutzen
 - Benutzerprofile einrichten, aufrufen und speichern
- Geräteeinstellungen
 - Grundeinstellungen anpassen und speichern
- Geberit Kundendienst
 - Kontakt mit Geberit Kundendienst aufnehmen
- Geberit Leistungen
 - Gerät registrieren
 - Garantieleistungen verlängern
- Software-Update
 - Firmware aktualisieren

Folgende Informationen können Sie über die Geberit Home App aufrufen:

- Schritt-Anleitungen
 - Duschdüse und Föhnarm (optional) reinigen
 - Keramikwabenfilter (optional) ersetzen
 - Entkalkung anzeigen
- Erklärfilme
 - Funktionsfilme abspielen
 - Wartungs- und Reinigungsfilme abspielen
- Störungsbehebung
 - Fehlermeldungen anzeigen
- Bedienungsanleitung
 - Bedienungsanleitung anzeigen

Alle Einstellungen können in der Geberit Home App als Voreinstellungen gespeichert und auf andere Geräte übertragen werden.

So bedienen Sie das Gerät

Erste Schritte



Die Funktionen können über die Fernbedienung oder die Geberit Home App deaktiviert, aktiviert oder angepasst werden.

- Bei Aktivierung einer Funktion piept das Gerät (1x).
- Bei Deaktivierung einer Funktion piept das Gerät (2x).

Bei der Benutzung des Geräts erwarten Sie folgende Funktionen.

Wenn Sie sich auf den WC-Sitzring setzen,

- wird die Benutzererkennung aktiviert, und das Gerät schaltet die Duschfunktion frei.
- startet die WC-Sitzring-Heizung.
- startet die Geruchsabsaugung.

Wenn Sie den Duschvorgang starten,

- läuft die Analdusche für 50 Sekunden oder die Ladydusche für 30 Sekunden.
- kann der Duschvorgang jederzeit unterbrochen werden.
- kann der Duschvorgang an die persönlichen Bedürfnisse angepasst werden.
- läuft die Föhnfunktion für 5 Minuten, sobald die Anal- oder die Ladydusche abgeschlossen ist.
- kann die Föhnfunktion jederzeit unterbrochen werden.
- können die Grundeinstellungen geändert und an die persönlichen Bedürfnisse angepasst werden.
- können das persönliche Profil und die Benutzerprofile für die nächste Benutzung gespeichert werden.

Wenn Sie den WC-Sitzring verlassen,

- deaktiviert sich die Duschfunktion.
- deaktiviert sich die Föhnfunktion.
- deaktiviert sich die WC-Sitzring-Heizung.
- deaktiviert sich die Geruchsabsaugung.
- werden die Duschküse und die Ladydüse intensiv gespült.
- wird das Gerät in den Energiesparmodus versetzt.

Funktionen permanent ein- oder ausschalten

Werden keine persönlichen Einstellungen vorgenommen, wird das Grundprofil mit den Werkseinstellungen bei der Benutzung des Dusch-WCs aufgerufen. Ihre persönlichen Benutzerprofile können jederzeit auf Werkseinstellung zurückgesetzt werden. → Siehe „Sonderbelegung der Tasten“, Seite 16.

Funktionen können permanent ein- oder ausgeschaltet werden, indem

- das Grundprofil geändert wird und die persönlichen Einstellungen gespeichert werden, die bei der Benutzung des Dusch-WCs automatisch aufgerufen werden. → Siehe „Grundprofil ändern“, Seite 30.
- bis zu vier verschiedene Benutzerprofile angelegt und bei Bedarf auf der jeweiligen Benutzerprofil Taste gespeichert werden. → Siehe „Benutzerprofile speichern“, Seite 30.
- bei der Benutzung des Dusch-WCs eines der gespeicherten Benutzerprofile aufgerufen wird. → Siehe „Benutzerprofile aufrufen“, Seite 31.

Überblick über Funktionen und Einstellmöglichkeiten:

- Einstellungen Ihres Geräts, → Siehe „Einstellungen Ihres Geräts“, Seite 24.
- Zusätzliche Einstellungen Ihres Geräts, → Siehe „Zusätzliche Einstellungen Ihres Geräts in der Geberit Home App“, Seite 24.

Einstellungen Ihres Geräts



Wird ein Benutzer erkannt, wird automatisch das Grundprofil mit den Grundeinstellungen aufgerufen.

Während des Duschvorgangs können Sie den Duschvorgang jederzeit Ihren individuellen Bedürfnissen anpassen. Ihre individuellen Einstellungen können Sie einer der vier Benutzerprofil Tasten zuweisen und bei der nächsten Benutzung gezielt aufrufen.

Einstellung	Einstellbereich	Werkseinstellung des Grundprofils
Duschstrahlstärke der Analdusche	Stufe 1–5	Stufe 3
Duschstrahlstärke der Ladydusche	Stufe 1–5	Stufe 1
Duscharmposition der Analdusche	Stufe 1–5	Stufe 3
Duscharmposition der Ladydusche	Stufe 1–5	Stufe 4
Oszillierfunktion des Duscharms bei Analdusche	ein/aus	ein
Oszillierfunktion des Duscharms bei Ladydusche	ein/aus	aus
Warmwasser bei Duschfunktion	ein/aus	ein
WC-Sitzring-Heizung	ein/aus	ein
Föhnfunktion nach Duschvorgang	ein/aus	ein
Geruchsabsaugungsfunktion bei Benutzererkennung	ein/aus	ein
Nachlauf funktion der Geruchsabsaugung	ein/aus	aus

Zusätzliche Einstellungen Ihres Geräts in der Geberit Home App

Einstellung	Einstellbereich	Werkseinstellung des Grundprofils
Temperatur des Duschwassers	Stufe 1–5	Stufe 4
Temperatur des Föhns	Stufe 1–5	Stufe 5
Temperatur der WC-Sitzring-Heizung	Stufe 1–5	Stufe 4
Wasserhärte	weich/mittel/hart	hart

Analdusche benutzen

Voraussetzung

- Sie sitzen auf dem WC-Sitzring.

- ▶ Drücken Sie einmal kurz die Taste <Dusche> am seitlichen Bedienfeld oder auf der Fernbedienung.

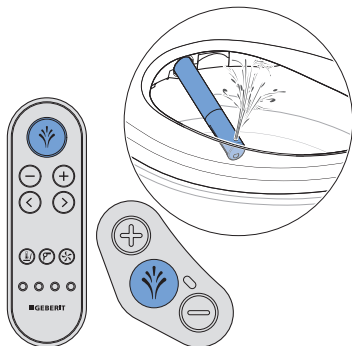

Ergebnis

- ✓ Der Duschvorgang startet.
- ✓ Die Analdusche startet in Oszillierfunktion. Eine geringe Wassermenge läuft über den Überlauf in die WC-Keramik. Die Analdusche ist für 50 Sekunden aktiv.

- i** Durch erneutes Drücken der Taste <Dusche> können Sie den Duschvorgang vorzeitig beenden.

Oszillierbewegung der Analdusche aus- und einschalten

- i** Die Oszillierbewegung des Duscharsms erhöht die Reinigungswirkung.

Voraussetzung

- Der Duschvorgang läuft gerade.

- ▶ Drücken Sie gleichzeitig die Pfeiltasten <links> und <rechts> um die Oszillierbewegung während des Duschvorgangs aus- und einzuschalten.

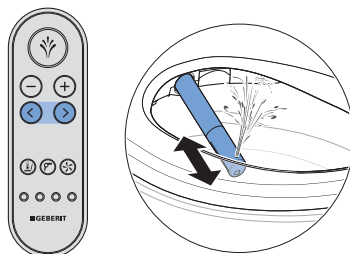

Ladydusche benutzen

i Der weibliche Intimbereich ist eine sehr sensible Zone, die besonderer und umsichtiger Pflege bedarf. Um ein optimales Reinigungsergebnis zu erzielen, muss die Ladydusche auf Ihre ergonomischen Gegebenheiten eingestellt werden. Die Position der Duschdüse und die Duschstrahlstärke müssen so gewählt werden, dass der Duschstrahl nicht in die Vagina eindringen kann.

Voraussetzung

- Sie sitzen auf dem WC-Sitzring.

▶ Drücken Sie die Taste <Dusche> am seitlichen Bedienfeld oder auf der Fernbedienung für 2 Sekunden.

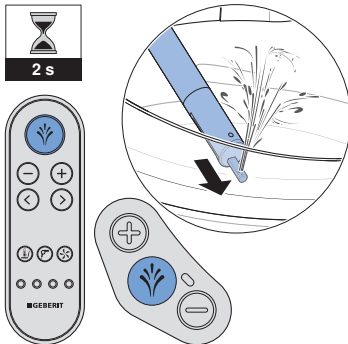

Ergebnis

- ✓ Die Ladydusche startet.

i Durch erneutes Drücken der Taste <Dusche> können Sie den Duschvorgang vorzeitig beenden.

Oszillierbewegung der Ladydusche aus- und einschalten

i Bei Benutzung der Oszillierbewegung des Duscharms mit Ladyduschfunktion kann es in bestimmten Fällen zu einer Keimübertragung aus dem Analbereich kommen.

Voraussetzung

- Die Ladydusche läuft gerade.

▶ Drücken Sie gleichzeitig die Pfeiltasten <links> und <rechts> um die Oszillierbewegung während der Ladydusche aus- und einzuschalten.

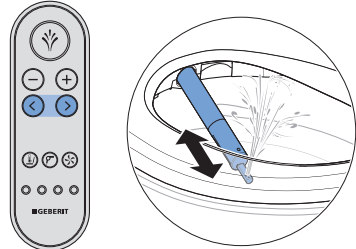

Föhn ein- und ausschalten

- i** Gemäss Werkseinstellung startet der Föhnvorgang automatisch, sobald der Duschvorgang beendet ist. Der automatische Föhnvorgang kann ausgeschaltet und manuell gestartet werden.

Voraussetzung

- Sie möchten einen Föhnvorgang manuell starten.

- ▶ Drücken Sie die Taste <Föhn>.

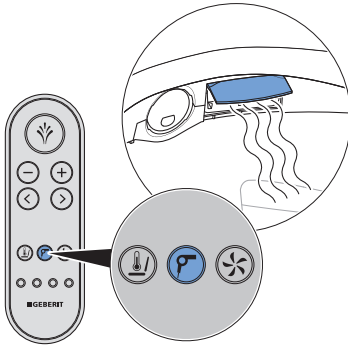

Ergebnis

- ✓ Der Föhnvorgang startet für 5 Minuten.

- i** Durch erneutes Drücken der Taste <Föhn> können Sie den Föhnvorgang vorzeitig beenden.

WC-Sitzring-Heizung ausschalten

- i** Gemäss Werkseinstellung ist die WC-Sitzring-Heizung eingeschaltet. Die WC-Sitzring-Heizung kann ausgeschaltet und manuell eingeschaltet werden.

Voraussetzung

- Sie sitzen auf dem WC-Sitzring.

- ▶ Drücken Sie kurz die Taste <WC-Sitzring-Heizung> auf der Fernbedienung.



Ergebnis

- ✓ Die WC-Sitzring-Heizung ist ausgeschaltet.

- i** Durch erneutes Drücken der Taste <WC-Sitzring-Heizung> können Sie die WC-Sitzring-Heizung wieder einschalten.

- i** Es dauert einige Zeit, bis sich ein vollständig erwärmter WC-Sitzring wieder auf Umgebungstemperatur abgekühlt hat.

Nachlauffunktion der Geruchsabsaugung ein- und ausschalten

Voraussetzung

- Sie sitzen auf dem WC-Sitzring.

- ▶ Drücken Sie die Taste <Geruchsabsaugung> auf der Fernbedienung für 2 Sekunden.



Ergebnis

- ✓ Das Gerät piept (1x).
- ✓ Die Nachlauffunktion der Geruchsabsaugung ist aktiviert. Die Nachlaufzeit beträgt 2 Minuten und startet am Ende der letzten Dusch- oder Föhnfunktion.



Durch erneutes Drücken der Taste für 2 Sekunden können Sie die Funktion wieder deaktivieren. Das Gerät piept (2x).

Durchlauferhitzer aus- und einschalten

Voraussetzung

- Sie sitzen auf dem WC-Sitzring.

- ▶ Drücken Sie gleichzeitig die Tasten <WC-Sitzring-Heizung> und <+> auf der Fernbedienung für 2 Sekunden.

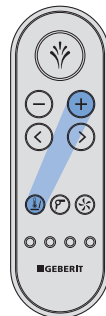

Ergebnis

- ✓ Das Gerät piept (2x). Der Durchlauferhitzer ist ausgeschaltet.
- ✓ Der Duschvorgang erfolgt mit kaltem Wasser.



Durch erneutes Drücken der Tasten für 2 Sekunden können Sie die Funktion wieder aktivieren. Das Gerät piept (1x).

Passen Sie den Duschvorgang Ihren Bedürfnissen an

Duschstrahlstärke einstellen

Voraussetzung

- Der Duschvorgang läuft gerade.

- ▶ Drücken Sie die Taste <+>, um die Duschstrahlstärke zu erhöhen. Drücken Sie die Taste <->, um die Duschstrahlstärke zu verringern.

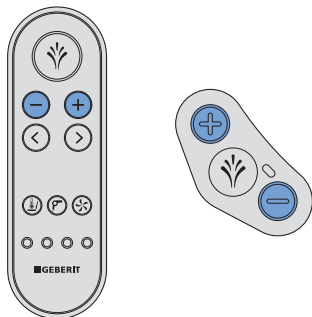

Ergebnis

- ✓ Der Duschstrahl wird stärker bzw. schwächer.

- i** Sie können die Duschstrahlstärke in 5 Stufen einstellen.

Duscharmposition einstellen

- i** Weibliche Benutzer sollten die Duscharmposition der Duschfunktion optimal auf ihre ergonomischen Gegebenheiten einstellen, um den natürlichen Schutz des Vaginalbereichs nicht zu beeinträchtigen.

Voraussetzung

- Der Duschvorgang läuft gerade.

- ▶ Drücken Sie die Pfeiltasten auf der Fernbedienung, um den Duscharm zu positionieren.

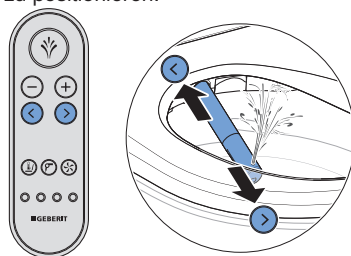

Ergebnis

- ✓ Der Duscharm ist optimal eingestellt.

- i** Sie können die Duscharmposition in 5 Stufen einstellen.

Grundprofil ändern

Voraussetzung

- Sie sitzen auf dem WC-Sitzring.
- Sie haben den Duschvorgang an Ihre persönlichen Bedürfnisse angepasst.

- ▶ Drücken Sie gleichzeitig die ersten beiden <Benutzerprofil-tasten> für mehr als 2 Sekunden während des Föhnvorgangs oder zum Abschluss des Duschvorgangs.

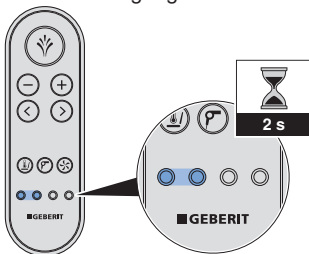

Ergebnis

- ✓ Das Gerät piept (1x).
- ✓ Ihr persönliches Grundprofil ist gespeichert und wird bei der Benutzung des Dusch-WCs automatisch aufgerufen.

Benutzerprofile speichern

Voraussetzung

- Sie sitzen auf dem WC-Sitzring.
- Sie haben den Duschvorgang an Ihre persönlichen Bedürfnisse angepasst.

- ▶ Drücken Sie eine der vier Benutzerprofil-tasten für mehr als 2 Sekunden während des Föhnvorgangs oder zum Abschluss des Duschvorgangs.

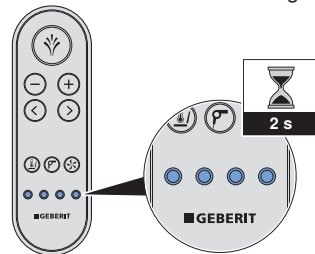

Ergebnis

- ✓ Das Gerät piept (1x).
- ✓ Ihr persönliches Benutzerprofil ist auf der gewählten <Benutzerprofil-taste> gespeichert.

Benutzerprofile aufrufen

- i** Benutzerprofile ermöglichen einen direkten Zugriff auf Ihre persönlichen Einstellungen. Wählen Sie Ihr Benutzerprofil, sobald Sie Platz genommen haben.

Voraussetzung

- Persönliche Benutzerprofile sind auf den jeweiligen Tasten <Benutzerprofil> gespeichert. → Siehe „Benutzerprofile speichern“, Seite 30.

- ▶ Drücken Sie die Taste <Benutzerprofil>, auf der Ihre persönlichen Einstellungen gespeichert sind.



Ergebnis

- ✓ Ihr persönliches Benutzerprofil wird aufgerufen.
- ✓ Der Duschvorgang kann mit Ihren persönlichen Einstellungen gestartet werden.

Persönliches Benutzerprofil in der Geberit Home App speichern

Voraussetzung

- Die aktuelle Version der Geberit Home App ist auf Ihrem Smartphone installiert.
- Die Geberit Home App wird ausgeführt.
- Sie befinden sich im Erfassungsbereich des Dusch-WCs, dabei muss die Benutzererkennung nicht aktiviert sein.

- ▶ Speichern Sie die Einstellungen in der Geberit Home App.

Ergebnis

- ✓ Das persönliche Benutzerprofil ist auf Ihrem Smartphone gespeichert.
- ✓ Die Einstellungen gelten für alle gekoppelten Dusch-WCs.

So reinigen und entkalken Sie das Gerät

Pflegeanleitung

Sie haben sich für ein Produkt mit einer hochwertigen Oberfläche entschieden. Bitte beachten Sie die nachfolgenden Pflegehinweise.

Der Hersteller übernimmt keine Haftung für Produktschäden, die durch falsche Pflege und Handhabung entstehen.

Allgemeine Reinigungsempfehlung

Die Einhaltung der Reinigungsintervalle garantiert, dass das Dusch-WC einwandfrei funktioniert. Die Reinigungstätigkeiten dürfen nur mit den geeigneten Reinigungsmitteln und Reinigungsgeräten durchgeführt werden. → Siehe „Geeignete Reinigungsmittel und Reinigungsgeräte“, Seite 33.

Reinigungsintervall	Reinigungstätigkeit
Täglich	<ul style="list-style-type: none">▶ Wassertropfen mit einem weichen, fusselfreien Tuch entfernen, um Kalkflecken zu vermeiden.
Wöchentlich	<ul style="list-style-type: none">▶ WC-Keramik mit Geberit AquaClean Reinigungsmittel reinigen. → Siehe „Pflegehinweise für Sanitärkeramiken“, Seite 35.▶ Alle Oberflächen und Ecken gründlich reinigen. → Siehe „WC-Deckel, WC-Sitzring und Gehäuse reinigen“, Seite 38.▶ Duschküuse prüfen und bei Bedarf reinigen. → Siehe „Duschküuse reinigen“, Seite 39.▶ Duschküuse unter fließendem Wasser ausspülen, um Fremdstoffe zu entfernen.

Automatischer Wasseraustausch

Wurde das Dusch-WC für mehr als 2 Wochen nicht benutzt, wird das Gerät nach dem Einschalten mit Frischwasser gespült. Damit wird die Qualität des Duschwassers vor der Benutzung sichergestellt.

Gezielte Desinfektion

Eine Desinfektion ist nur nötig, wenn eine konkrete Ansteckungsgefahr durch Krankheitserreger gegeben ist. Ansonsten die empfohlenen Reinigungsintervalle einhalten und die angegebenen Reinigungstätigkeiten durchführen. → Siehe Allgemeine Reinigungsempfehlung.

ACHTUNG

Aggressive Desinfektionsmittel

Eine Desinfektion durch aggressive Desinfektionsmittel kann zu Oberflächenschäden führen.

- ▶ Ausschliesslich Desinfektionsmittel auf Alkoholbasis einsetzen, die auch für die Hand- und Hautdesinfektion geeignet sind.
- ▶ Sicherheitshinweise des Herstellers im Umgang mit gefährlichen Stoffen beachten.

Desinfektionsart	Desinfektionsvorgang
Nasse Wischdesinfektion Anzuwenden auf glatten Oberflächen, die abgerieben werden können	<ul style="list-style-type: none">▶ Oberflächen komplett mit Desinfektionsmittel benetzen.▶ Desinfektionsmittel gemäss Herstellerangaben einwirken lassen.▶ Oberflächen anschliessend mit Einmaltüchern abreiben.

Geeignete Reinigungsmittel und Reinigungsgeräte

ACHTUNG

Aggressive Entkalkungsmittel

Ungeeignete Entkalkungsmittel können zu Geräteschäden führen.

- ▶ Zur Entkalkung ausschliesslich Geberit AquaClean Entkalkungsmittel verwenden.
- ▶ Kapitel Gerät entkalken beachten.

ACHTUNG





Aggressive und scheuernde Reinigungsmittel



Eine Reinigung durch aggressive und scheuernde Reinigungsmittel kann zu Oberflächenschäden führen.

- ▶ Geberit AquaClean Reinigungsmittel verwenden.
- ▶ Reinigungs- und Pflegehinweise beachten.

Es wird empfohlen, das Geberit AquaClean Reinigungsset zu verwenden, denn es enthält ein Reinigungsmittel, das gebrauchsfertig und optimal auf alle Geberit AquaClean Oberflächen abgestimmt ist.

Empfohlene Eigenschaften für geeignete Reinigungsmittel und geeignete Reinigungsgeräte zur optimalen Ausführung der jeweiligen Reinigungstätigkeiten:

Symbol	Eigenschaften geeigneter Reinigungsmittel
	Hautverträglich
	Schwach sauer, zum Beispiel verdünnte Zitronensäure
	Schwach schaubildend
	Flüssig
	Wasserverdünnbar

Symbol	Geeignete Reinigungsgeräte
	Weiche, feinporige Schwämme
	Staubfreie, weiche und fusselfreie Tücher
	WC-Bürste

Pflegehinweise für glatte Oberflächen

Alle glatten Oberflächen lassen sich mit Wasser und einem flüssigen, hautfreundlichen, milden Reinigungsmittel hygienisch reinigen.



Aggressive und scheuernde Reinigungsmittel können die Oberfläche beschädigen. Setzen Sie ausschliesslich flüssige, hautfreundliche, milde Reinigungsmittel ein. Das Geberit AquaClean Reinigungsset (Art.-Nr. 242.547.00.1) enthält ein Reinigungsmittel, das gebrauchsfertig und optimal auf alle Geberit AquaClean Oberflächen abgestimmt ist.

Pflegehinweise für Sanitärkeramiken

- Verwenden Sie handelsübliche Reinigungsmittel nur unter Beachtung der entsprechenden Herstellerangaben.
- Achten Sie darauf, dass der Sitz der Sanitärkeramik oder der Urinaldeckel während der Einwirkzeit von Reinigungsmitteln geöffnet oder demontiert ist.
- Verwenden Sie chlorhaltige, schleifende oder scheuernde Reinigungsmittel ausschliesslich bei starken Ablagerungen.
- Verwenden Sie keine scharfen oder spitzen Gegenstände zur Reinigung.

Verschmutzung	Pflegemassnahmen
Für die tägliche Reinigung	<ul style="list-style-type: none">▶ Verwenden Sie flüssige, milde Reinigungsmittel und Wasser.▶ Trocknen Sie die Oberfläche mit einem weichen, fusselfreien Tuch ab.
Bei hartnäckigen Verschmutzungen	<ul style="list-style-type: none">▶ Verwenden Sie generell für Sanitärkeramiken geeignete Reinigungsmittel oder eine milde Scheuermilch.▶ Entfernen Sie vorhandene Kalkablagerungen mit einem milden Essigreiniger.▶ Reinigen Sie die Oberfläche mit Wasser.▶ Trocknen Sie die Oberfläche mit einem weichen, fusselfreien Tuch ab.
Bei starken Ablagerungen	<p>Organische Ablagerungen (braune bis schwarze Färbung):</p> <ul style="list-style-type: none">▶ Reinigen Sie die betreffenden Stellen mit einem handelsüblichen Chlorreiniger. Beachten Sie dazu die Herstellerangaben des Reinigungsmittels. Die Einwirkzeit des Chlorreinigers darf jedoch maximal 2 h betragen.▶ Reinigen Sie die Oberfläche mit Wasser.▶ Trocknen Sie die Oberfläche mit einem weichen, fusselfreien Tuch ab. <p>Silikatablagerungen (graue Färbung):</p> <ul style="list-style-type: none">▶ Benetzen Sie ein Mikrofasertuch mit handelsüblichem Glaskeramikreiniger.▶ Reinigen Sie die betreffenden Stellen mit kreisenden Bewegungen. Silikatablagerungen sind sehr resistent, dadurch können mehrere Reinigungsdurchgänge erforderlich sein.▶ Reinigen Sie die Oberfläche mit Wasser.▶ Trocknen Sie die Oberfläche mit einem weichen, fusselfreien Tuch ab.

Reinigung zwischen Gerät und WC-Keramik



WARNUNG

Lebensgefahr durch elektrischen Schlag

Ohne Abnehmbegrenzer (Sicherheitsleine) kann bei Bewegung Wasser in das Gerät laufen.

- ▶ Leine des Abnehmbegrenzers nicht durchschneiden oder beschädigen.
- ▶ Abnehmbegrenzer nicht manipulieren oder entfernen.

1 Schalten Sie das Gerät aus.

2 Lösen Sie das Gerät von der Grundplatte.

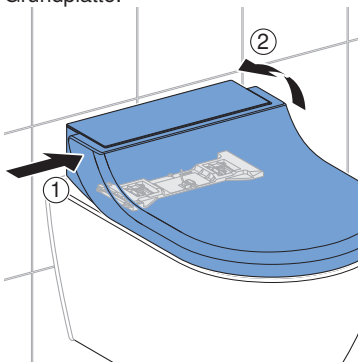

3 Heben Sie das Gerät an, soweit es der Abnehmbegrenzer zulässt. Reinigen Sie den Zwischenraum zwischen Dusch-WC und WC-Keramik.

4 Montieren Sie das Gerät auf der Grundplatte. Achten Sie darauf, dass es sicher eingerastet ist.

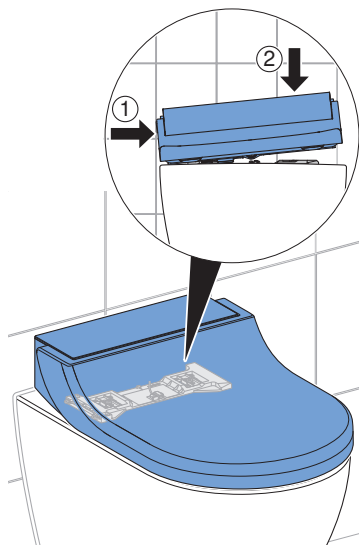

5 Schalten Sie das Gerät ein.

Pflegehinweise für WC-Sitz

Beachten Sie Folgendes bei der Reinigung vom WC-Sitz:

- Achten Sie darauf, dass der WC-Sitz während der Einwirkzeit von Reinigungsmitteln geöffnet oder demontiert ist.
- Verwenden Sie keine chlor- oder säurehaltigen sowie ätzenden Reinigungsmittel.
- Verwenden Sie keine schleifenden oder scheuernden Reinigungsmittel.
- Verwenden Sie keine scharfen oder spitzen Gegenstände zur Reinigung.
- Verwenden Sie flüssige, milde Reinigungsmittel und Wasser.
- Verwenden Sie ein weiches, fusselfreies Tuch.
- Entfernen Sie lösungsmittelhaltige Substanzen umgehend.

WC-Deckel abnehmen

- 1 Klappen Sie den WC-Deckel hoch.

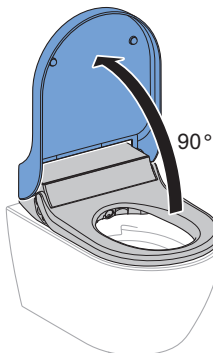

- 2 Nehmen Sie den WC-Deckel ab.

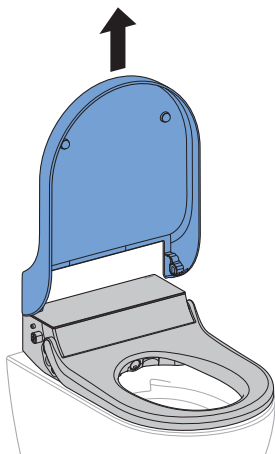

WC-Deckel, WC-Sitzring und Gehäuse reinigen

i Achten Sie darauf, die Oberflächen nicht zu zerkratzen. Legen Sie die Komponenten stets auf einer weichen, nicht kratzenden Unterlage ab.

1 Sprühen Sie die Oberflächen mit Geberit AquaClean Reinigungsmittel ein. Wischen Sie die Oberflächen mit einem weichen, fusselfreien Tuch feucht ab.

2 Öffnen Sie den WC-Deckel.

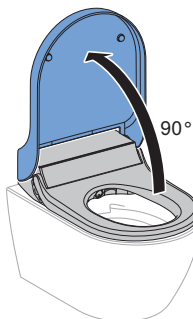

3 Nehmen Sie den WC-Deckel ab.

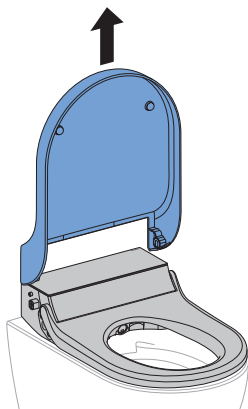

4 Nehmen Sie die Designabdeckung zur Komplettreinigung ab.

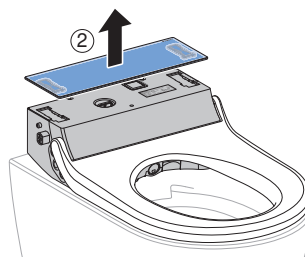
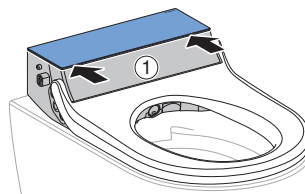

5 Sprühen Sie den WC-Deckel und den WC-Sitz mit Geberit AquaClean Reinigungsmittel ein. Wischen Sie die Oberflächen mit einem weichen, fusselfreien Tuch feucht ab.

6 Trocknen Sie alle Oberflächen anschließend mit einem weichen, fusselfreien Tuch ab.

7 Setzen Sie das Gerät nach der Reinigung in umgekehrter Reihenfolge wieder zusammen.

Dushdüse reinigen



- Zur Reinigung ein weiches, fusselfreies Tuch benutzen.
- Geberit AquaClean Reinigungsmittel ist für alle Oberflächen des Geräts besonders gut geeignet.

1 Klappen Sie den WC-Deckel und den WC-Sitzring hoch.

2 Drücken Sie gleichzeitig die Tasten <+> und <Dusche>.

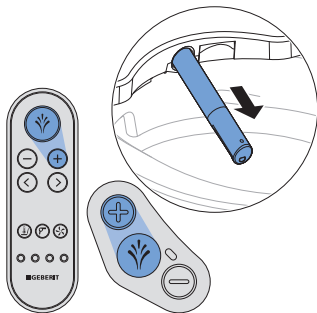

✓ Der Duscharm fährt vollständig aus.

3 Halten Sie den Duscharm fest, und ziehen Sie die Dushdüse nach vorne zur Reinigung und Entkalkung ab. Achten Sie stets darauf, die Dushdüse gerade zum Duscharm zu bewegen.

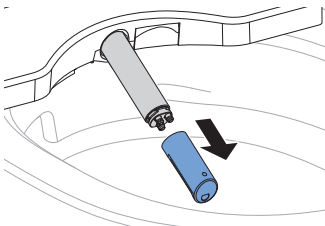

4 Ersetzen Sie die Dushdüse, falls sie sich nicht mehr vollständig reinigen und entkalken lässt.

5 Sprühen Sie den Duscharm mit Geberit AquaClean Reinigungsmittel ein. Spülen Sie ihn anschließend mit warmem Wasser gründlich ab.

6 Trocknen Sie die Dushdüse sorgfältig.

7 Montieren Sie die Dushdüse.

8 Drücken Sie die Taste <Dusche>.

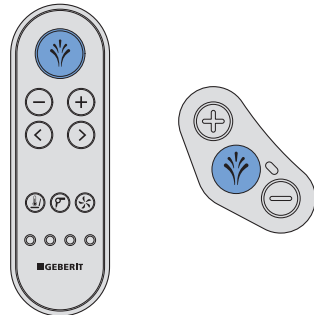

✓ Der Duscharm fährt vollständig ein. Der Reinigungsvorgang ist abgeschlossen.

Keramikwabenfilter ersetzen



WARNUNG

Lebensgefahr durch elektrischen Schlag

Ohne Abnehmebegrenzer (Sicherheitsleine) kann bei Bewegung Wasser in das Gerät laufen.

- ▶ Leine des Abnehmebegrenzers nicht durchschneiden oder beschädigen.
- ▶ Abnehmebegrenzer nicht manipulieren oder entfernen.



VORSICHT

Mögliche Gesundheitsgefährdung

Verunreinigungen im Filter können zur Belastung der Atemluft führen.

- ▶ Filter jährlich ersetzen.



Der Keramikwabenfilter befindet sich auf der rechten Hinterseite des Geräts unter einer Klappe. Er ist mit 2 Schnappfedern gesichert.

Voraussetzung

- Die Status-LED leuchtet grün.

1

Lösen Sie das Gerät von der Grundplatte.

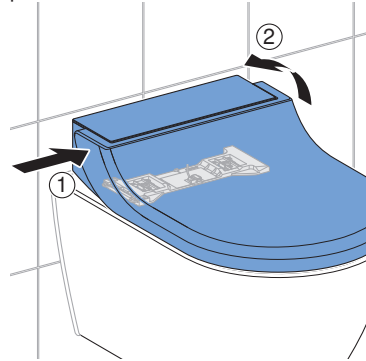

2

Drehen Sie das Gerät etwas im Uhrzeigersinn, bis Sie Zugriff auf die Filterklappe haben.

3

Biegen Sie die Schnappfedern der Filterklappe leicht nach unten, und öffnen Sie die Klappe.

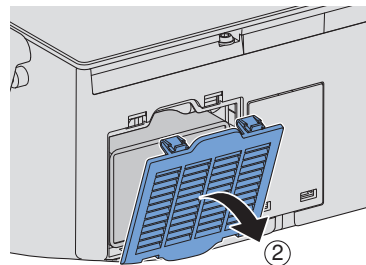
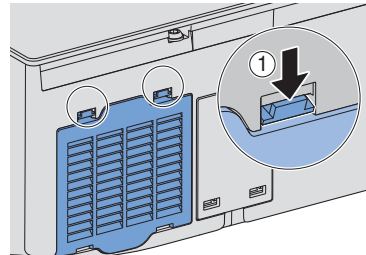

- 4** Ziehen Sie den verbrauchten Filter aus der Öffnung. Setzen Sie anschließend den neuen Filter ein.

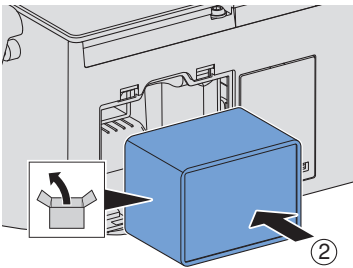
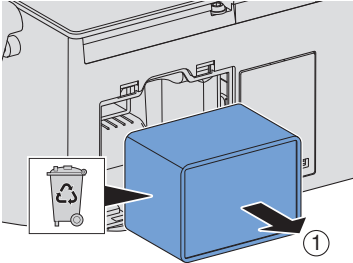

- 5** Schliessen Sie die Klappe wieder.

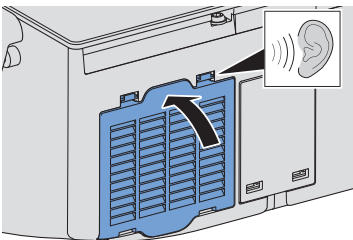

- 6** Montieren Sie das Gerät auf der Grundplatte. Achten Sie darauf, dass es sicher eingerastet ist.

- 7** Drücken Sie gleichzeitig die Taste <Geruchsabsaugung> und die Taste <Dusche> für mehr als 2 Sekunden.



Ergebnis

- ✓ Das Gerät piept (1x). Der Zähler ist zurückgesetzt.
- ✓ Die Geruchsneutralisation funktioniert wieder, sobald die Status-LED erloschen ist.

Gerät entkalken

ACHTUNG

Aggressive Entkalkungsmittel

Ungeeignete Entkalkungsmittel können zu Geräteschäden führen.

- ▶ Zur Entkalkung ausschliesslich Geberit AquaClean Entkalkungsmittel verwenden.
- ▶ Kapitel Gerät entkalken beachten.



- Eine Entkalkung ist mindestens einmal pro Jahr erforderlich, je nach Anzahl Duschzyklen auch häufiger.
- Während des Entkalkungsvorgangs kann das Dusch-WC ohne Duschfunktionen weiter benutzt werden.
- Der Entkalkungsvorgang dauert bis zu 30 Minuten. Sobald die orange Status-LED erlischt, ist die Duschfunktion wieder betriebsbereit.
- Entfernen Sie Spritzer des Geberit AquaClean Entkalkungsmittels sofort mit einem feuchten Tuch.

Voraussetzung

- Die Status-LED am Bedienfeld blinkt blau-rot, oder sie blinkt gleichzeitig blau-rot und leuchtet orange.
- Der WC-Deckel ist abgenommen.

- 1 Öffnen Sie die Designabdeckung.

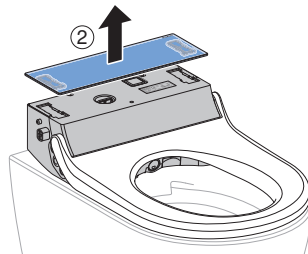
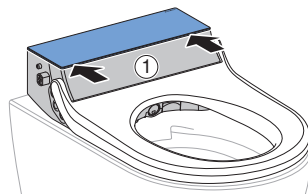

- 2 Entfernen Sie den Stopfen.

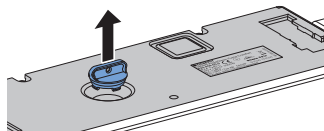

- 3 Drücken Sie für mehr als 5 Sekunden gleichzeitig die Tasten <-> und <Dusche> auf dem seitlichen Bedienfeld.



- ✓ Die Status-LED am seitlichen Bedienfeld blinkt gleichzeitig rot und orange.

- 4** Füllen Sie etwa eine halbe Flasche Geberit AquaClean Entkalkungsmittel in das Gerät.

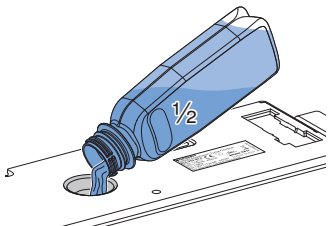

- 5** Drücken Sie die Taste <Dusche> auf dem seitlichen Bedienfeld.
- ✓ Die Status-LED leuchtet orange.
 - ✓ Das Gerät verarbeitet das eingefüllte Entkalkungsmittel, dabei läuft eine geringe Menge Entkalkungsmittel in die Keramik. Nach etwa 15 Sekunden blinkt die Status-LED am seitlichen Bedienfeld gleichzeitig rot und orange.

- 6** Füllen Sie den Rest des Geberit AquaClean Entkalkungsmittels in das Gerät ein.

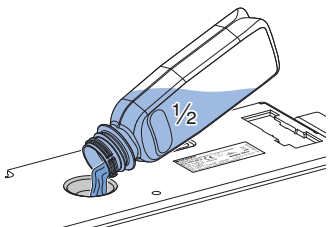

- 7** Setzen Sie den Stopfen wieder ein.

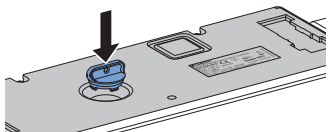

- 8** Schliessen Sie die Designabdeckung.

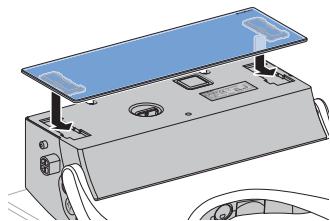

- 9** Montieren Sie den WC-Deckel.

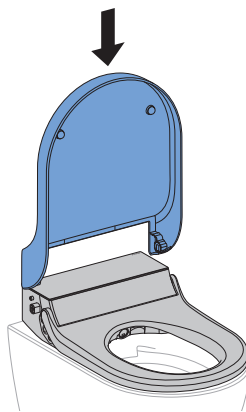

- 10** Drücken Sie die Taste <Dusche> auf dem seitlichen Bedienfeld.



- ✓ Die Status-LED leuchtet bis zum Ende des Entkalkungsprogramms orange. Sobald die Status-LED erlischt, ist das Gerät wieder betriebsbereit.

Entkalkungsmeldung des Geräts

Das Gerät kann per Geberit Home App auf die lokale Wasserhärte entsprechend der folgenden Tabelle eingestellt werden. Durch diese Anpassung werden unnötige Entkalkungsvorgänge vermieden und die Umwelt geschont. Trotzdem ist eine regelmässige Entkalkung des Geräts erforderlich.

Bereich	°fH	°dH	°eH
weich	≤ 15	≤ 8	≤ 11
mittel	15–25	8–14	11–18
hart	> 25	> 14	> 18

Die folgende Tabelle hilft Ihnen, Entkalkungsmeldungen zu identifizieren und die entsprechende Fehlerbehebung zur Meldung durchzuführen.

Ursache	Meldung	Fehlerbehebung
Regelmässige Entkalkung: mindestens einmal im Jahr	<ul style="list-style-type: none"> Die Status-LED am Bedienfeld blinkt blau-rot. Die Geberit Home App zeigt eine Entkalkungsmeldung an. 	<ul style="list-style-type: none"> Führen Sie die Entkalkung durch. → Siehe Gerät entkalken.
Gesperrtes Gerät: mehrfach abgelehnte Entkalkungsaufforderungen	<ul style="list-style-type: none"> Die Status-LED am Bedienfeld leuchtet orange und blinkt gleichzeitig blau-rot. Die Geberit Home App zeigt eine Entkalkungsmeldung an. 	<p>Voraussetzung</p> <ul style="list-style-type: none"> Ein Duschvorgang ist ohne Entkalkung nicht mehr möglich. Führen Sie die Entkalkung durch. → Siehe Gerät entkalken.

So beheben Sie Störungen

Vorgehensweise bei Störungen

Die nachfolgende Tabelle zeigt Ihnen, wie Sie bei Störungen vorgehen sollten:

- Führen Sie die Schritte nacheinander aus, bis das Gerät keine Fehlfunktion mehr aufweist oder wieder funktioniert.
- Halten Sie sich an die vorgegebene Reihenfolge der Schritte.

Schritt	Problembeschreibung	Fehlerbehebung
1	Das Dusch-WC weist eine Fehlfunktion auf oder funktioniert nicht.	<ul style="list-style-type: none">▶ Schalten Sie das Gerät aus. → Siehe „Gerät ein- bzw. ausschalten“, Seite 18.▶ Warten Sie 30 Sekunden.▶ Schalten Sie das Gerät ein. → Siehe „Gerät ein- bzw. ausschalten“, Seite 18.
2	Schritt 1 wurde ausgeführt. Das Dusch-WC weist weiterhin eine Fehlfunktion auf oder funktioniert weiterhin nicht.	<ul style="list-style-type: none">▶ Status-LED am seitlichen Bedienfeld prüfen. → Siehe „Status-LED am seitlichen Bedienfeld“, Seite 15.
3	Schritte 1 und 2 wurden ausgeführt. Das Dusch-WC weist weiterhin eine Fehlfunktion auf oder funktioniert weiterhin nicht.	<ul style="list-style-type: none">▶ Problembeschreibungen aus Fehlertabelle prüfen und bei Bedarf entsprechende Fehlerbehebung durchführen. → Siehe „Das Dusch-WC ist ohne Funktion“, Seite 46, und „Sonstige Funktionsfehler“, Seite 47.
4	Schritte 1 bis 3 wurden ausgeführt. Das Dusch-WC weist weiterhin eine Fehlfunktion auf oder funktioniert weiterhin nicht.	<ul style="list-style-type: none">▶ Kundendienst kontaktieren.

Das Dusch-WC ist ohne Funktion

Die nachfolgende Tabelle hilft Ihnen bei der Fehlersuche, wenn das Dusch-WC keine Funktion aufweist.



GEFAHR

Elektrischer Schlag

Unsachgemäß durchgeführte Wartungsarbeiten und Störungsbehebungen können zu schweren Verletzungen und zum Tod führen.

- ▶ Bei Fehlfunktionen muss das Gerät umgehend über den Netzschalter ausgeschaltet und der Kundendienst kontaktiert werden.
- ▶ Elektroinstallationen am Gerät dürfen nur durch ausgebildete Elektrofachkräfte durchgeführt werden.
- ▶ Auf- und Umrüstungen am Gerät dürfen nur durch ausgebildetes Fachpersonal vorgenommen werden.



Das Dusch-WC kann auch im Störfall als normales WC benutzt werden. Der Duscharm muss vollständig eingefahren sein. Die WC-Spülung lösen Sie wie gewohnt durch die Betätigungstasten aus.

Problembeschreibung	Ursache	Fehlerbehebung
Die Sicherung oder der Fehlerstromschutzschalter im elektrischen Verteiler löst einmalig aus.	Störung aufgetreten	<ul style="list-style-type: none"> ▶ Sicherung im elektrischen Verteiler ersetzen oder zurücksetzen. ▶ Fehlerstromschutzschalter im elektrischen Verteiler zurücksetzen. <p>Ergebnis</p> <ul style="list-style-type: none"> ✓ Das Gerät initialisiert sich nach dem Einschalten neu. Eine Benutzung des Geräts löst keine Sicherung oder keinen Fehlerstromschutzschalter aus.
Die Sicherung oder der Fehlerstromschutzschalter im elektrischen Verteiler löst bei der Benutzung des Geräts wiederholt aus.	Gerät defekt	<ul style="list-style-type: none"> ▶ Sicherung oder Fehlerstromschutzschalter im elektrischen Verteiler ersetzen oder zurücksetzen. ▶ Netzstecker ausstecken (falls vorhanden). ▶ Kundendienst kontaktieren.
Das Produkt hat einen unbekanntem technischen Defekt.	Störung aufgetreten	<ul style="list-style-type: none"> ▶ Sicherung oder Fehlerstromschutzschalter im elektrischen Verteiler auslösen. ▶ Netzstecker ausstecken (falls vorhanden). ▶ Kundendienst kontaktieren. ▶ Stromversorgung durch eine Fachkraft prüfen lassen.

Sonstige Funktionsfehler

Die nachfolgende Tabelle hilft Ihnen bei der Fehlersuche, wenn einzelne Funktionen des Dusch-WCs ausgefallen sind.



Das Dusch-WC kann auch im Störfall als normales WC benutzt werden. Der Duscharm muss vollständig eingefahren sein. Die WC-Spülung lösen Sie wie gewohnt durch die Betätigungstasten aus.



Sollte das Gerät defekt sein, schalten Sie es über den Netzschalter aus.

Problembeschreibung	Ursache	Fehlerbehebung
Die Geruchsneutralisation ist schwach oder wirkungslos.	Keramikwabenfilter verschmutzt	<ul style="list-style-type: none"> ▶ Den Keramikwabenfilter ersetzen. → Siehe „Keramikwabenfilter ersetzen“, Seite 40.
Der Duscharm funktioniert nicht korrekt.	Störung aufgetreten	<ul style="list-style-type: none"> ▶ Schalten Sie das Gerät aus. → Siehe „Gerät ein- bzw. ausschalten“, Seite 18. ▶ Warten Sie 30 Sekunden. ▶ Schalten Sie das Gerät ein. → Siehe „Gerät ein- bzw. ausschalten“, Seite 18. <p>Ergebnis</p> <ul style="list-style-type: none"> ✓ Das Gerät initialisiert sich nach dem Einschalten neu.
Die Reinigungswirkung der Dusche lässt nach.	Duschküsen verstopft oder defekt	<ul style="list-style-type: none"> ▶ Duschküsen reinigen oder ersetzen. → Siehe „Duschküse reinigen“, Seite 39. ▶ Gerät entkalken. → Siehe „Gerät entkalken“, Seite 42.
Das Dusch-WC erreicht beim Duschen nicht mehr die gewohnte Temperatur.	Dusch-WC verschmutzt	<ul style="list-style-type: none"> ▶ Gerät entkalken. → Siehe „Gerät entkalken“, Seite 42. ▶ Schalten Sie das Gerät aus. → Siehe „Gerät ein- bzw. ausschalten“, Seite 18. ▶ Warten Sie 30 Sekunden. ▶ Schalten Sie das Gerät ein. → Siehe „Gerät ein- bzw. ausschalten“, Seite 18. <p>Ergebnis</p> <ul style="list-style-type: none"> ✓ Das Gerät initialisiert sich nach dem Einschalten neu.

Problembeschreibung	Ursache	Fehlerbehebung
Die Status-LED blinkt rot.	Störung aufgetreten	<ul style="list-style-type: none"> ▶ Schalten Sie das Gerät aus. → Siehe „Gerät ein- bzw. ausschalten“, Seite 18. ▶ Warten Sie 30 Sekunden. ▶ Schalten Sie das Gerät ein. → Siehe „Gerät ein- bzw. ausschalten“, Seite 18. <p>Ergebnis</p> <ul style="list-style-type: none"> ✓ Das Gerät initialisiert sich nach dem Einschalten neu.
	Neuinitialisierung fehlgeschlagen	<ul style="list-style-type: none"> ▶ Kontaktieren Sie den Kundendienst.

Die Fernbedienung ist ohne Funktion

Die nachfolgende Tabelle hilft Ihnen bei der Fehlersuche, wenn:

- die Fernbedienung keine Funktion aufweist.
- das Dusch-WC mit der Fernbedienung nicht gesteuert werden kann.



Die Fernbedienung ist während der Benutzung der Geberit Home App inaktiv.



Falls die Fernbedienung nicht funktionieren sollte, können Sie auf das seitliche Bedienfeld ausweichen.



Sollte das Gerät defekt sein, schalten Sie es über den Netzschalter aus.

Schritt	Problembeschreibung	Fehlerbehebung
1	Das Display der Fernbedienung zeigt auf Tastendruck [no connection] an und lässt sich nur über das seitliche Bedienfeld bedienen.	<ul style="list-style-type: none"> ▶ Fernbedienung neu zuweisen. → Siehe „Fernbedienung neu zuweisen“, Seite 51 <p>Ergebnis</p> <ul style="list-style-type: none"> ✓ Das Gerät piept (1x), und die blaue LED am seitlichen Bedienfeld leuchtet für 4 Sekunden auf.
2	Das Dusch-WC lässt sich nicht über die Fernbedienung steuern. Die Fernbedienung wurde neu zugewiesen.	<ul style="list-style-type: none"> ▶ Batterie (Typ CR2032) ersetzen. → Siehe „Batterie der Fernbedienung ersetzen“, Seite 50 ▶ Fernbedienung neu zuweisen. → Siehe „Fernbedienung neu zuweisen“, Seite 51
3	Die Batterie wurde ersetzt und die Fernbedienung wurde neu zugewiesen. Das Display der Fernbedienung bleibt jedoch auf Tastendruck inaktiv.	<ul style="list-style-type: none"> ▶ Kundendienst kontaktieren. <p>Ergebnis</p> <ul style="list-style-type: none"> ✓ Fernbedienung ist defekt.

Batterie der Fernbedienung ersetzen

Voraussetzung

- Die Fernbedienung befindet sich während des gesamten Vorgangs im Empfangsbereich des Dusch-WCs.

- 1 Entnehmen Sie die verbrauchte Batterie und entsorgen Sie die verbrauchte Batterie fachgerecht.

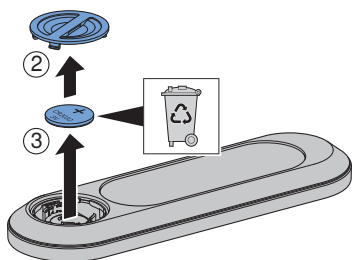
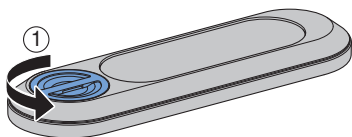

- 2 Legen Sie eine neue Batterie des Typs CR2032 ein.

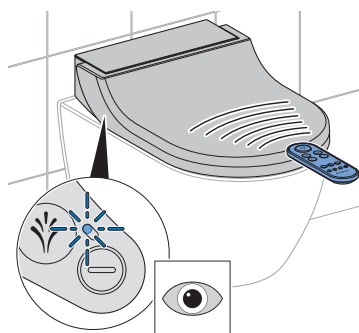
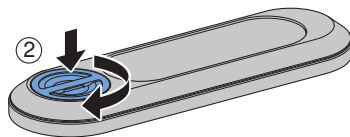
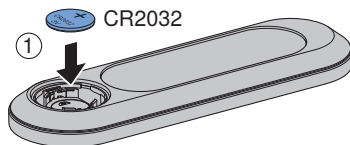

Fernbedienung neu zuweisen

- i** Das Gerät lässt sich nur über eine einzige zugewiesene Fernbedienung bedienen.
-

- ▶ Drücken Sie gleichzeitig die Taste <+> auf der Fernbedienung und die Taste <+> auf dem seitlichen Bedienfeld für circa 10 Sekunden.

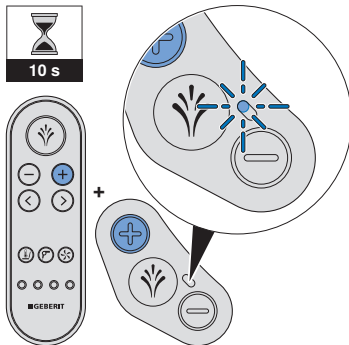

Ergebnis

- ✓ Das Gerät piept (1x), und die blaue Status-LED am seitlichen Bedienfeld leuchtet für 4 Sekunden auf.
- ✓ Das Dusch-WC lässt sich mit der Fernbedienung steuern.

Nachhaltigkeit

Geberit Gruppe und Nachhaltigkeit

Als europäischer Marktführer in der Sanitärbranche steht Geberit für Wassersparen, Ressourceneffizienz und nachhaltiges Bauen. Die Gruppe beweist seit Jahrzehnten, dass eine langfristig erfolgreiche Geschäftstätigkeit mit umweltfreundlichem und sozialem Handeln vereinbar ist. Eine nachhaltig ausgerichtete Unternehmensführung hilft, gleichzeitig Kosten zu sparen und Risiken zu minimieren. Geberit will dabei für Kunden, Lieferanten und andere Partner Vorbild sein und Maßstäbe setzen. Dazu gehören wassersparende und nachhaltige Produkte, eine sichere, umweltfreundliche und ressourceneffiziente Produktion, eine Beschaffung und Logistik mit hohen Umwelt- und Ethikstandards sowie gute Arbeitsbedingungen für weltweit über 12 000 engagierte und kompetente Mitarbeitende. Die gesellschaftliche Verantwortung wird unter anderem im Rahmen weltweiter Hilfsprojekte rund um die Kernkompetenz Wasser wahrgenommen.

Ecodesign – Ökobilanz

Die Basis für nachhaltige Produkte ist ein systematischer Innovationsprozess, bei dem möglichst umweltfreundliche Werkstoffe und Funktionsprinzipien gewählt, Risiken minimiert und eine hohe Ressourceneffizienz angestrebt werden. Zu diesem Produkt kann auf Anfrage eine detaillierte Ökobilanz geliefert werden.

Ökotipps

Das vorliegende Produkt wurde mit grösster Sorgfalt entwickelt, auch in Hinsicht auf den Verbrauch von Energie, Wasser und Ressourcen (siehe auch technische Daten). Sie können den ökologischen Fussabdruck des Produkts reduzieren, indem Sie die folgenden Empfehlungen befolgen:

- Schalten Sie das Gerät aus, wenn Sie in den Urlaub fahren.
- Unterbrechen Sie die Duschfunktion manuell, um so Warmwasser zu sparen.
- Verwenden Sie zur Trocknung wenig Papier.
- Schalten Sie die Heizfunktion des Warmwasserbereiters aus, wenn Sie kein warmes Duschwasser benötigen.
- Verwenden Sie umweltfreundliche Reinigungsmittel.
- Warten Sie das Gerät regelmässig, und behandeln Sie es sorgfältig, um die Lebensdauer zu verlängern.
- Geben Sie defekte Geräte zur fachgerechten Entsorgung an Geberit oder einen bezeichneten Partner zurück.

Entsorgung

Entsorgung von Elektro- und Elektronik-Altgeräten



■

Gemäss der Richtlinie 2012/19/EU (WEEE - Waste Electrical and Electronic Equipment) sind Hersteller von Elektrogeräten verpflichtet, Altgeräte zurückzunehmen und fachgerecht zu entsorgen. Das Symbol gibt an, dass das Produkt nicht zusammen mit dem Restmüll entsorgt werden darf. Altgeräte sind zur fachgerechten Entsorgung direkt an Geberit zurückzugeben. Adressen der Annahmestellen können bei der zuständigen Geberit Vertriebsgesellschaft erfragt werden.

Endkundengarantie

Endkundengarantie

Die folgende Endkundengarantie tritt neben die gesetzliche Sachmängelhaftung Ihres Vertragspartners und berührt diese nicht.

Die für den Installationsort des Geberit AquaClean Produkts („Produkt“) zuständige Geberit Gesellschaft („Geberit“) übernimmt für das auf der Garantiekarte mit Seriennummer ausgewiesene Produkt gegenüber dem Endkunden eine Garantie folgenden Inhalts:

1. Geberit garantiert für die Dauer von 3 Jahren („Garantiezeit“), gerechnet ab dem Installationsdatum beim Endkunden, dass das Produkt frei von Material- und Produktionsfehlern ist. Die Garantie hat folgenden Umfang:
 - a) In den ersten 2 Jahren der Garantiezeit übernimmt Geberit bei Material- oder Produktionsfehlern die kostenlose Instandsetzung oder den kostenlosen Austausch der defekten Teile durch einen von Geberit beauftragten Kundendienst.
 - b) Im dritten Jahr der Garantiezeit übernimmt Geberit bei Material- oder Produktionsfehlern die kostenlose Ersatzlieferung der defekten Teile an den von Geberit autorisierten Kundendienst, der vom Endkunden mit der Reparatur beauftragt wurde.
2. Weitergehende Ansprüche des Endkunden gegenüber Geberit aus dieser Garantie bestehen nicht.
3. Ansprüche aus der Garantie bestehen nur in folgenden Fällen:
 - a) Das Produkt wurde von einem Sanitärfachbetrieb oder einem von Geberit autorisierten Kundendienst installiert und in Betrieb genommen.
 - b) Es wurden keine Änderungen am Produkt vorgenommen, insbesondere keine Teile entfernt, ersetzt oder zusätzliche Installationen angebracht.
 - c) Der Defekt des Produkts wurde nicht durch dessen unsachgemässe Installation oder dessen unsachgemässen Gebrauch oder durch eine mangelhafte Pflege oder Wartung verursacht.
 - d) Ansprüche im dritten Jahr der Garantiezeit bestehen nur, falls die beiliegende Garantiekarte vollständig ausgefüllt innerhalb von 90 Arbeitstagen, gerechnet ab Installationsdatum, vom Endkunden an die für den Installationsort zuständige Geberit Gesellschaft zurückgesandt wurde.
4. Die Garantie gilt nur für Installationsorte des Produkts in Ländern, in denen Geberit mit eigener Vertriebsgesellschaft oder über einen Vertriebspartner vertreten ist.
5. Die Garantie untersteht ausschliesslich dem materiellen Recht des Landes, in dem Geberit seinen Geschäftssitz hat. Das Übereinkommen der Vereinten Nationen über Verträge über den internationalen Warenkauf ist ausdrücklich ausgeschlossen. Für Streitigkeiten aus dieser Garantie ist ausschliesslich das Gericht am Sitz von Geberit zuständig.



Technische Daten und Konformität

Technische Daten

Nennspannung	230 V AC
Netzfrequenz	50 Hz
Leistungsaufnahme	2000 W
Leistungsaufnahme Standby	≤ 0,5 W
Schutzart	IPX4
Schutzklasse	I
Frequenzbereich	2400 MHz–2483,5 MHz
Maximale Ausgangsleistung	0 dBm
Funktechnologie	Bluetooth® Low Energy ¹⁾
Netzanschluss	Netzanschluss über Systemstecker mit dreiadriger, flexibler Mantelleitung
Duschdauer	50 s
Anzahl Druckstufen Duschstrahl	5
Wassertemperatur	37 °C
Betriebstemperatur	5–40 °C
Fließdruck	50–1000 kPa
	0,5–10 bar
Mindestfließdruck	0,5 bar
	50 kPa
Berechnungsdurchfluss	0,02 l/s
Maximale Belastung WC-Sitz	150 kg

¹⁾ Die Marke Bluetooth® und ihre Logos sind Eigentum von Bluetooth SIG, Inc. und werden durch Geberit unter Lizenz verwendet.

Vereinfachte EU-Konformitätserklärung

Hiermit erklärt Geberit International AG, dass der Funkanlagentyp Geberit AquaClean Tuma der Richtlinie 2014/53/EU entspricht.

Der vollständige Text der EU-Konformitätserklärung ist unter der folgenden Internetadresse verfügbar: <https://doc.geberit.com/969453000.pdf>.

(CH) Geberit Vertriebs AG
Schachenstrasse 77
CH-8645 Jona
T 0848 882 982
www.geberit-aquaclean.ch

(DE) Geberit Vertriebs GmbH
Kundendienst/Servicestelle
Theuerbachstrasse 1
D-88630 Pfullendorf
T (075 52) 934 10 11
F (075 52) 934 866
www.geberit-aquaclean.de

(AT) Geberit Vertriebs GmbH & Co. KG
Geberitstrasse 1
A-3140 Pottenbrunn / St. Pölten
T +43 2742 401-500
www.geberit-aquaclean.at

(AE) Geberit International Sales AG
Dubai Branch
B702-B705
Building No. 1
Dubai Design District
PO Box
UAE-282317 Dubai
T +971 4 204 5477
F +971 4 204 5497
www.geberit.ae

(BE) Geberit nv
Beaulieustraat 6
B-1830 Machelen
T +32 2 252 0111
F +32 2 251 0867
www.geberit-aquaclean.be

(BG) Юнитрейд Интернешънъл ЕООД
бул. "Черни връх" 161-А
1407 София
T 02/ 968 11 11
F 02/ 968 10 01
www.unitrade-bg.com

(CN) 吉博力(上海)贸易有限公司
地址: 上海市嘉定区南翔高科技园
惠平路1515号
邮编: 201802

(CZ) Geberit spol. s r.o.
Sokolovská 2408/222
190 00 Praha 9
T +420 547 212 335
F +420 547 212 340
www.geberit.cz

(DK) Geberit A/S
Lægårdsvej 26
DK-8520 Lystrup
T +45 86 74 10 86
F +45 86 74 10 98
www.geberit-aquaclean.dk

(ES) Geberit, S.A.U.
Plaza Europa, 2-4, 6ª planta
ES-08902 L'Hospitalet del Llobregat (Barcelona)
T +34 902 170 635
www.geberit-aquaclean.es

(FI) Geberit Oy
Tahkotie 1
FI-01530 Vantaa
P +358 9 867 8450
www.geberit.fi

(FR) Geberit France
ZA du Bois Gasseau - CS40252 Samoreau
FR-77215 Avon Cedex
Téléphone 01 60 71 66 61
T +33(0)825 801 603
F +33(0)825 801 604
www.geberit-aquaclean.fr

(GB) Geberit Sales Ltd.
Geberit House
Edgehill Drive
Warwick
CV34 6NH
T (0)1926 516 800
T (0)1926 516 809
In Eire T +44 1622 717 811
www.geberit-aquaclean.co.uk

(HR) Predstavništvo Geberit
prodaja d.o.o. Ruše
Samoborska cesta 218
10090 Zagreb, HR
T +385 1 3867 800
F +385 1 3867 801
www.geberit.hr

(HU) Geberit Kft
1117 Budapest,
Alíz utca 2.
T +36 1 204 4187
www.geberit.hu

(IT) Geberit Marketing e Distribuzione SA
Via Gerre 4
CH-6928 Manno
T +41 91 611 92 92
F +41 91 611 93 93
www.geberit-aquaclean.it

(LU) Geberit Luxembourg
61, avenue de la Libération
L-3850 Schifflange
T +352 54 52 26
F +352 54 54 91
www.geberit.lu

(NL) Geberit B.V.
Fultonbaan 15
3439 NE Nieuwegein
T +31 (0)3060 57700
F +31 (0)3060 53392
www.geberit-aquaclean.nl

(NO) Geberit AS
Luhrtoppen 2
N-1470 Lørenskog
T +47 67 97 82 00
www.geberit-aquaclean.no

(PL) Geberit Sp. z o.o.
ul. Postępu 1
02-676 Warszawa
T +48 22 843 06 96
www.geberit-aquaclean.pl

(PT) Geberit Tecnologia Sanitária, S.A
Rua Cupertino de Miranda, nº 12-2º A
PT-1600-485 LISBOA
www.geberit.pt

(RO) Geberit International Sales AG
Splaiul Unirii, Nr. 86, Et. 3
Sector 4, Bucharest
T +40 21 330 30 80/81
F +40 21 330 31 61
www.geberit.ro

(RS) Geberit - Predstavništvo za Republiku Srbiju i Republiku Crnu Goru
Vojvode Skopljanca 24
SR-11000 Beograd
T + 381 11 30 96 430
F + 381 11 30 96 431
www.geberit.rs

(RU) ООО „ГЕБЕРИТ РУС“
Олимпийский пр., 16, стр.5, 5 этаж
129110 Москва
тел.: +7 495 783 83 30
www.geberit.ru

(SE) Geberit AB
Folketshusgatan 1
Box 140
295 22 Bromölla
T +46 40 680 89 30
www.geberit.se

(SI) Geberit prodaja, d.o.o.
Bezena 55
2342 Ruše
T 01 586 22 00
F 01 586 22 19
www.geberit.si

(SK) Geberit Slovensko s.r.o
Karadžičova 10
821 08 Bratislava 2
T +421 2 49 20 30 71
www.geberit.sk

(TR) Geberit Tesisat Sistemleri Tic Ltd. ti.
İçerenköy Mah. Engin Sok. No. 10,
34752 Atasehir-Ystanbul, Turkey
T +90 216 340 82 73
F +90 216 340 82 79
www.geberit.com.tr

(ZA) Geberit Southern Africa (Pty.) Ltd.
6 Meadowview Lane,
Meadowview Business Estate,
Longmeadow,
Linbro Park
Johannesburg,
South Africa
T +27 11 444 5070
F +27 11 444 5992
www.geberit.co.za